



ОТОПЛЕНИЕ



ВОДОСНАБЖЕНИЕ



ТЕПЛЫЙ ПОЛ



ГАЗ



НЕНСО ПВДФ ПРЕСС – ВЫБИРАЙ ПРОГРЕСС!

- ▶ дешевле латунных фитингов
- ▶ обладают высокой пластичностью материала
- ▶ максимально устойчивы к коррозии
- ▶ обнаруживают течь до опрессовки
- ▶ имеют резьбу из настоящей латуни
- ▶ эффективно защищают Ваше здоровье
- ▶ популярны среди профессионалов
- ▶ представлены в широчайшем ассортименте от 14 до 90 диаметров







Страница

Трубы		4	1
A. СТАНДАРТ (PE-Xc/AL/PE-Xc)		5	
B. RIXc (PE-Xc/AL/PE-Xc)		10	
C. ТЕПЛЫЙ ПОЛ-RIXc (PE-Xc/AL/PE-Xc)		13	
D. PE-Xc		14	
E. PE-RT		15	
F. ГОФРА		16	
G. ГАЗ СТАНДАРТ (PE-Xc/AL/PE-Xc)		17	
ПВДФ пресс фитинги		18	2
A. PK		19	
B. PKW		31	
B. PKG		34	
C. БОЛЬШИЕ ДИАМЕТРЫ		39	
D. HENCO ECOLINE		45	
ПВДФ пуш фитинги (Vision)		46	3
A. SK		47	
B. КОЛЛЕКТОРЫ		53	
Латунные пресс фитинги		57	4
A. P		58	
B. PG		71	
Цанговые фитинги		75	5
Коллекторы		83	6
Клапаны		89	7
Напольное отопление		94	8
A. СИСТЕМЫ (Напольное отопление)		95	
B. КОЛЛЕКТОРЫ		106	
C. СИСТЕМЫ УПРАВЛЕНИЯ (Напольное отопление)		117	
D. GEOTHERMAL		129	
Шкафы		130	9
Инструмент		132	10
Принадлежности		150	11
Сертификаты		154	



	<i>Страница</i>
<i>A. СТАНДАРТ (PE-Xc/AL/PE-Xc)</i>	<i>5</i>
<i>B. RIXc (PE-Xc/AL/PE-Xc)</i>	<i>10</i>
<i>C. ТЕПЛЫЙ ПОЛ-RIXc (PE-Xc/AL/PE-Xc)</i>	<i>13</i>
<i>D. PE-Xc</i>	<i>14</i>
<i>E. PE-RT</i>	<i>15</i>
<i>F. ГОФРА</i>	<i>16</i>
<i>G. ГАЗ СТАНДАРТ (PE-Xc/AL/PE-Xc)</i>	<i>17</i>

А. СТАНДАРТ (PE-Xc/AL/PE-Xc)



Тип: БУХТА



Ненсо металлопластиковая труба (бухта)

Артикул	м / Паллета	Тип	Цена за м, евро
100-121688 **	100 м / 2600 м	12x1,6	1,05
200-121688 **	200 м / 3000 м	12x1,6	0,96
50-140210 *	50 м / 2000 м	14x2	1,72
100-140210	100 м / 2200 м	14x2	1,89
200-140210	200 м / 3000 м	14x2	1,72
50-160212	50 м / 1500 м	16x2	1,97
100-160212	100 м / 2200 м	16x2	1,97
200-160212	200 м / 2600 м	16x2	1,97
500-160212	500 м / 2500 м	16x2	1,97
100-180214	100 м / 1700 м	18x2	2,40
200-180214	200 м / 2000 м	18x2	2,17
25-200216	25 м / 800 м	20x2	2,35
50-200216	50 м / 1000 м	20x2	2,58
100-200216	100 м / 1500 м	20x2	2,58
50-260320	50 м / 800 м	26x3	4,62
50-320326	50 м / 650 м	32x3	6,95

* Идеальны для топлива ** 6 bar - 60°C

Тип: БУХТА SSC



Ненсо металлопластиковая труба

Артикул	Паллета	Тип	Цена за м, евро
10-160212-KB	10 м / 800 м	16x2	2,07
15-160212-KB	15 м / 900 м	16x2	2,07
25-160212-KB	25 м / 1125 м	16x2	2,07
25-200216-KB	25 м / 900 м	20x2	2,70

Внутренний диаметр: 28см

А. СТАНДАРТ (PE-Xc/AL/PE-Xc)

Тип: ШТАНГА



Непco металлопластиковая труба (штанга)

Артикул	Цилиндр	Тип	Цена за м, евро
03-160212	75 м / 3600 м	16x2	2,02
04-160212	100 м / 4800 м	16x2	2,02
05-160212	125 м / 6000 м	16x2	2,02
03-180214	60 м / 2880 м	18x2	2,22
04-180214	80 м / 3840 м	18x2	2,22
05-180214	100 м / 4800 м	18x2	2,22
03-200216	54 м / 2592 м	20x2	2,38
04-200216	72 м / 3456 м	20x2	2,38
05-200216	90 м / 4320 м	20x2	2,38
03-260320	30 м / 1440 м	26x3	4,26
04-260320	40 м / 1920 м	26x3	4,26
05-260320	50 м / 2400 м	26x3	4,26
03-320326	21 м / 1008 м	32x3	6,41
04-320326	28 м / 1344 м	32x3	6,41
05-320326	35 м / 1680 м	32x3	6,41
03-403533	27 м / 648 м	40x3,5	12,82
04-403533	36 м / 864 м	40x3,5	12,45
05-403533	45 м / 1080 м	40x3,5	12,75
03-504042	21 м / 504 м	50x4	17,43
04-504042	28 м / 672 м	50x4	17,43
05-504042	35 м / 840 м	50x4	17,43
03-634554	12 м / 288 м	63x4,5	26,20
04-634554	16 м / 384 м	63x4,5	26,20
05-634554	20 м / 480 м	63x4,5	26,20
05-756063	10 м / 240 м	75x6	44,13
05-907076	5 м / 240 м	90x7	59,53

Тип: ISO4(6 мм)



Труба в изоляции (бухта)

Артикул	м / Паллета	Тип	Цена за м, евро
100-ISO4-14-RO	100 м / 1300 м	14x2 red	2,74
100-ISO4-14-BL	100 м / 1300 м	14x2 blue	2,74
100-ISO4-16-RO	100 м / 1300 м	16x2 red	2,98
100-ISO4-16-BL	100 м / 1300 м	16x2 blue	2,98
50-ISO4-18-RO	50 м / 650 м	18x2 red	3,53
50-ISO4-18-BL	50 м / 650 м	18x2 blue	3,53
50-ISO4-20-RO	50 м / 700 м	20x2 red	3,68
50-ISO4-20-BL	50 м / 700 м	20x2 blue	3,68
25-ISO4-26-RO	25 м / 300 м	26x3 red	6,44
25-ISO4-26-BL	25 м / 300 м	26x3 blue	6,44
50-ISO4-26-RO	50 м / 500 м	26x3 red	6,44
50-ISO4-26-BL	50 м / 500 м	26x3 blue	6,44
25-ISO4-32-RO	25 м / 300 м	32x3 red	10,68
25-ISO4-32-BL	25 м / 300 м	32x3 blue	11,11

А. СТАНДАРТ (PE-Xc/AL/PE-Xc)



Тип: ISO9 (10 мм)



Труба в изоляции (бухта)

Артикул	м / Паллета	Тип	Цена за м, евро
50-ISO9-14-RO	50 м / 600 м	14x2 red	3,20
50-ISO9-14-BL	50 м / 600 м	14x2 blue	3,20
50-ISO9-16-RO	50 м / 550 м	16x2 red	3,45
50-ISO9-16-BL	50 м / 550 м	16x2 blue	3,45
50-ISO9-18-RO	50 м / 650 м	18x2 red	3,45
50-ISO9-18-BL	50 м / 650 м	18x2 blue	3,64
50-ISO9-20-RO	50 м / 500 м	20x2 red	3,91
50-ISO9-20-BL	50 м / 500 м	20x2 blue	3,91
25-ISO9-26-RO	25 м / 275 м	26x3 red	7,01
25-ISO9-26-BL	25 м / 275 м	26x3 blue	7,01
50-ISO9-26-RO	50 м / 400 м	26x3 red	7,01
50-ISO9-26-BL	50 м / 400 м	26x3 blue	7,01
25-ISO9-32-RO	25 м / 250 м	32x3 red	12,00
25-ISO9-32-BL	25 м / 250 м	32x3 blue	12,00

Тип: ISO13 (13 мм)



Труба в изоляции (бухта)

Артикул	м / Паллета	Тип	Цена за м, евро
50-ISO13-16-BL	50 м / 400 м	16x2 blue	3,89
50-ISO13-18-BL	50 м / 400 м	18x2 blue	4,28
50-ISO13-20-BL	50 м / 400 м	20x2 blue	4,44
50-ISO13-26-BL	50 м / 400 м	26x3 blue	7,92
25-ISO13-32-BL	25 м / 250 м	32x3 blue	13,43

Тип: ISO-EXZ13 (13 мм внизу, 6 мм сверху)



Труба в ассиметричной изоляции, 50% EnEv 2002 (бухта)

Артикул	м / Паллета	Тип	Цена за м, евро
50-ISO13-E16-BL	50 м / 500 м	16x2 blue	-
50-ISO13-E18-BL	50 м / 500 м	18x2 blue	-
25-ISO13-E20-BL	25 м / 250 м	20x2 blue	-
25-ISO13-E26-BL	25 м / 225 м	26x3 blue	-

ДО КОНЦА СКЛАДА

Тип: ISO-EXZ13 (26 мм внизу, 6 мм сверху)



Труба в ассиметричной изоляции, 100% EnEv 2002 (бухта)

Артикул	м / Паллета	Тип	Цена за м, евро
25-ISO26-E16-BL	25 м / 200 м	16x2 blue	-
25-ISO26-E20-BL	25 м / 200 м	20x2 blue	-
25-ISO26-E26-BL	25 м / 200 м	26x3 blue	-

ДО КОНЦА СКЛАДА

А. СТАНДАРТ (PE-Xc/AL/PE-Xc)

1 Тип: STANDARD ТРУБА в ГОФРЕ



В цветной гофре (букта)

Артикул	м / Паллета	Тип	Цена за м, евро
25-014MR	25 м / 800 м	14x2 red	2,30
25-014MB	25 м / 800 м	14x2 blue	2,30
50-014MR	50 м / 800 м	14x2 red	2,30
50-014MB	50 м / 800 м	14x2 blue	2,30
50-014MBLACK	50 м / 800 м	14x2 black	2,30
100-014MR	100 м / 1000 м	14x2 red	2,30
100-014MB	100 м / 1000 м	14x2 blue	2,30
100-014MBLACK	100 м / 1000 м	14x2 black	2,30
25-016MR	25 м / 500 м	16x2 red	2,50
25-016MB	25 м / 500 м	16x2 blue	2,50
25-016MBLACK	50 м / 800 м	16x2 black	2,50
50-016MR	50 м / 800 м	16x2 red	2,50
50-016MB	50 м / 800 м	16x2 blue	2,50
100-016MR	100 м / 1000 м	16x2 red	2,50
100-016MB	100 м / 1000 м	16x2 blue	2,50
50-018MR	50 м / 800 м	18x2 red	2,94
50-018MB	50 м / 800 м	18x2 blue	2,94
50-018MBLACK	100 м / 1000 м	18x2 black	2,94
100-018MR	100 м / 1000 м	18x2 red	2,94
100-018MB	100 м / 1000 м	18x2 blue	2,94
100-018MBLACK	25 м / 500 м	18x2 black	2,94
25-020MR	25 м / 500 м	20x2 red	3,10
25-020MB	25 м / 500 м	20x2 blue	3,10
25-020MBLACK	50 м / 800 м	20x2 black	3,10
50-020MR	50 м / 800 м	20x2 red	3,10
50-020MB	50 м / 800 м	20x2 blue	3,10
50-020MBLACK	100 м / 1000 м	20x2 black	3,10
100-020MB	100 м / 1000 м	20x2 blue	3,10
100-020MR	25 м / 500 м	20x2 red	3,10
25-026MR	25 м / 500 м	26x3 red	5,10
25-026MB	50 м / 500 м	26x3 blue	5,10
50-026MR	50 м / 500 м	26x3 red	5,10
50-026MB	50 м / 500 м	26x3 blue	5,10
50-026MBLACK	25 м / 400 м	26x3 black	5,10
25-032MR	25 м / 400 м	32x3 red	7,25
25-032MB	25 м / 400 м	32x3 blue	7,25

Тип: STANDARD ТРУБА в ГОФРЕ



В цветной гофре (букта)

Артикул	Паллета	Тип	Цена за м, евро
25-016MB-KB	600 м	16x2	-
25-016MR-KB	600 м	16x2	-

Внутренний диаметр: 28см

A. СТАНДАРТ (PE-Xc/AL/PE-Xc)



Тип: COMBI STANDARD



Ненсо Combi (букта)

Артикул	м / Паллета	Тип	Цена за м, евро
50-COMBI16	50 м / 500 м	16x2	5,03

Тип: LB



Ненсо радиаторная подводка Ø 16

Артикул	м	Тип	Цена за шт, евро
LB45	1 м	45 mm	1,98
LB50	1 м	50 mm	1,98

Тип: ISO-BLOCK-S



Ненсо радиаторная подводка Ø 16 в изоляции

Артикул	м	Тип	Цена за шт, евро
ISO-BLOCK-S	1 м	ISO-BLOCK-S	27,92

ДО КОНЦА СКЛАДА

Тип: ISO-BLOCK-L



Ненсо радиаторная подводка Ø 16 в изоляции

Артикул	м	Тип	Цена за шт, евро
ISO-BLOCK-L	1 м	ISO-BLOCK-L	27,92

В. RIXc (PE-Xc/AL/PE-Xc)

Тип: БУХТА



Непso металлопластиковая труба RIXc (бухта)

Артикул	м / Паллета	Тип	Цена за м, евро
50-R160212	50 м / 1500 м	16x2	1,14
100-R160212	100 м / 2200 м	16x2	1,14
200-R160212	200 м / 2600 м	16x2	1,12
500-R160212	500 м / 2500 м	16x2	1,14
100-R180214	100 м / 1700 м	18x2	1,90
200-R180214	200 м / 2000 м	18x2	1,90
100-R200216	100 м / 1500 м	20x2	1,60
50-R260320	50 м / 800 м	26x3	3,14

Тип: бухта RSC



Непso металлопластиковая труба RIXc (короткая)

Артикул	Паллета	Тип	Цена за м, евро
10-R160212-KB	10 м / 800 м	16x2	1,15
15-R160212-KB	15 м / 900 м	16x2	1,15
25-R160212-KB	25 м / 1125 м	16x2	1,15
25-R200216-KB	25 м / 900 м	20x2	1,68

Внутренний диаметр: 28 см

Тип: ШТАНГА



Непso металлопластиковая труба RIXc (штанга)

Артикул	м	Тип	Цена за м, евро
03-R160212	75 м / 3600 м	16x2	1,33
04-R160212	100 м / 4800 м	16x2	1,33
05-R160212	125 м / 6000 м	16x2	1,33
03-R180214	60 м / 2880 м	18x2	-
04-R180214	80 м / 3840 м	18x2	-
05-R180214	100 м / 4800 м	18x2	-
03-R200216	54 м / 2592 м	20x2	1,92
04-R200216	72 м / 3456 м	20x2	1,92
05-R200216	90 м / 4320 м	20x2	1,92
03-R260320	30 м / 1440 м	26x3	3,09
04-R260320	40 м / 1920 м	26x3	3,09
05-R260320	50 м / 2400 м	26x3	3,09

В. RIXc (PE-Xc/AL/PE-Xc)



Тип: ISO4(6 мм)



RIXc труба в изоляции (бухта)

Артикул	м / Паллета	Тип	Цена за м, евро
100-ISO4-R16-RO	100 м / 1300 м	16x2 red	2,19
100-ISO4-R16-BL	100 м / 1300 м	16x2 blue	2,19
50-ISO4-R18-RO	50 м / 650 м	18x2 red	2,75
50-ISO4-R18-BL	50 м / 650 м	18x2 blue	2,75
50-ISO4-R20-RO	50 м / 700 м	20x2 red	3,06
50-ISO4-R20-BL	50 м / 700 м	20x2 blue	3,06
25-ISO4-R26-RO	25 м / 300 м	26x3 red	4,99
25-ISO4-R26-BL	25 м / 300 м	26x3 blue	4,99
50-ISO4-R26-RO	50 м / 500 м	26x3 red	4,99
50-ISO4-R26-BL	50 м / 500 м	26x3 blue	4,99

Тип: ISO9 (10 мм)



RIXc труба в изоляции (бухта)

Артикул	м / Паллета	Тип	Цена за м, евро
50-ISO9-R16-RO	50 м / 650 м	16x2 red	2,59
50-ISO9-R16-BL	50 м / 650 м	16x2 blue	2,59
50-ISO9-R18-RO	50 м / 650 м	18x2 red	2,85
50-ISO9-R18-BL	50 м / 650 м	18x2 blue	2,85
50-ISO9-R20-RO	50 м / 500 м	20x2 red	3,26
50-ISO9-R20-BL	50 м / 500 м	20x2 blue	3,26
25-ISO9-R26-RO	25 м / 275 м	26x3 red	5,49
25-ISO9-R26-BL	25 м / 275 м	26x3 blue	5,49

Тип: ISO13 (13 мм)



RIXc труба в изоляции (бухта)

Артикул	м / Паллета	Тип	Цена за м, евро
50-ISO13-R16-BL	50 м / 400 м	16x2 blue	2,96
50-ISO13-R20-BL	50 м / 400 м	20x2 blue	3,71
50-ISO13-R26-BL	50 м / 400 м	26x3 blue	6,28

В. RIXc (PE-Xc/AL/PE-Xc)

1 Тип: RIXc ТРУБА в ГОФРЕ



RIXc труба в цветной гофре (бухта)

Артикул	м / Паллета	Тип	Цена за м, евро
25-R16MR	25 м / 500 м	16x2 red	1,55
25-R16MB	25 м / 500 м	16x2 blue	1,55
50-R16MR	50 м / 1000 м	16x2 red	1,55
50-R16MB	50 м / 1000 м	16x2 blue	1,55
50-R16MBLACK	50 м / 1000 м	16x2 black	1,55
100-R16MR	100 м / 1000 м	16x2 red	1,55
100-R16MB	100 м / 1000 м	16x2 blue	1,55
50-R18MR	50 м / 800 м	18x2 red	2,22
50-R18MB	50 м / 800 м	18x2 blue	2,22
50-R18MBLACK	50 м / 800 м	18x2 black	2,22
25-R20MR	100 м / 1000 м	20x2 red	2,20
25-R20MB	25 м / 500 м	20x2 blue	2,20
25-R20MBLACK	25 м / 500 м	20x2 black	2,20
50-R20MR	25 м / 500 м	20x2 red	2,20
50-R20MB	50 м / 800 м	20x2 blue	2,20
100-R20MR	50 м / 800 м	20x2 red	2,20
100-R20MB	100 м / 1000 м	20x2 blue	2,20
100-R20MBLACK	100 м / 1000 м	20x2 black	2,20
50-R26MR	50 м / 500 м	26x3 red	3,75
50-R26MB	50 м / 500 м	26x3 blue	3,75

Тип: COMBI RIXc



Ненсо Combi (бухта)

Артикул	м / Паллета	Тип	Цена за м, евро
50-COMBI16R	50 м / 500 м	16x2	3,54



Тип: FLOOR-RIXc



Ненсо металлопластиковая труба (бухта)

Артикул	м / Паллета	Тип	Цена за м, евро
100-F16R-WZ	100 м / 2200 м	16x2	1,11
200-F16R-WZ	200 м / 2600 м	16x2	1,11
500-F16R-WZ	500 м / 2500 м	16x2	1,11
100-F20R-WZ	100 м / 1000 м	20x2	1,54
200-F20R-WZ	200 м / 1000 м	20x2	1,54
400-F20R-WZ	400 м / 1200 м	20x2	1,54

6 bar - 60°C

1

2

3

4

5

6

7

8

9

10

11



D. PE-Xc

1 Тип: 5L PE-Xc



5L PE-Xc труба PE-Xc/EVOH/PE-Xc (бухта)

Артикул	м / Паллета	Тип	Цена за м, евро
120-PXC1620	120 м / 1440 м	16x2	1,05
200-PXC1620	200 м / 1600 м	16x2	1,09
500-PXC1620	500 м / 2500 м	16x2	1,05
600-PXC1620	600 м / 1200 м	16x2	1,05
200-PXC1720	200 м / 2000 м	17x2	-
500-PXC1720	500 м / 2000 м	17x2	-
240-PXC1820	240 м / 2400 м	18x2	-
120-PXC2020	120 м / 1440 м	20x2	1,38
200-PXC2020	200 м / 1000 м	20x2	1,33
240-PXC2020	240 м / 1440 М	20x2	1,38
400-PXC2020	400 м / 1600 м	20x2	1,35



Тип: 5L PE-RT



5L PE-RT труба PE-RT/EVOH/PE-RT

Артикул	м / Паллета	Тип	Цена за м, евро
120-PRT1620	120 м / 1440 м	16x2	-
200-PRT1620	200 м / 1600 м	16x2	-
600-PRT1620	600 м / 2400 м	16x2	-
600-PRT1720	600 м / 2400 м	17x2	-
600-PRT1820	600 м / 1200 м	18x2	-
600-PRT2020	600 м / 2400 м	20x2	-

1

2

3

4

5

6

7

8

9

10

11



Ф. ГОФРА

1 Тип: ГОФРА



Цветная гофра (букта)

Артикул	м / Паллета	Тип	Цена за м, евро
100-MR	100 м / 2400 м	Ø14/Ø16/Ø18 red (ID19-OD23)	0,42
100-MB	100 м / 2400 м	Ø14/Ø16/Ø18 blue (ID19-OD23)	0,42
50-MR20	50 м / 1800 м	Ø20 red (ID23-OD28)	0,49
50-MB20	50 м / 1800 м	Ø20 blue (ID23-OD28)	0,49
50-MR26	50 м / 1200 м	Ø26 red (ID29,5-OD34)	0,63
50-MB26	50 м / 1200 м	Ø26 blue (ID29,5-OD34)	0,63
25-MR32	25 м / 1000 м	Ø32 red (ID36,5-OD41,5)	0,78
25-MB32	25 м / 1000 м	Ø32 blue (ID36,5-OD41,5)	0,78
100-MBLACK	100 м / 2400 м	Ø14/Ø16/Ø18 black (ID19-OD23)	0,42
50-MBLACK20	50 м / 1800 м	Ø20 black (ID23-OD28)	0,49
50-MBLACK26	50 м / 1200 м	Ø26 black (ID29,5-OD34)	0,63

11 Тип: ГОФРА для ГАЗА



Цветная гофра (букта)

Артикул	м / Паллета	Тип	Цена за м, евро
50-MG16	50 м / 2400 м	Ø16 yellow	0,44
100-MG16	100 м / 2400 м	Ø16 yellow	0,46
50-MG20	50 м / 1800 м	Ø20 yellow	0,51
50-MG26	50 м / 1200 м	Ø26 yellow	0,67
25-MG32	25 м / 1000 м	Ø32 yellow	0,85

G. ГАЗ СТАНДАРТ (PE-Xc/AL/PE-Xc)



Газ: можно использовать только в тех странах где было проведено тестирование и сертификация системы HENCO ГАЗ!

Тип: БУХТА



Ненсо металлопластиковая труба (бухта)

Артикул	м / Паллета	Тип	Цена за м, евро
50-160212-GAS	50 м / 1500 м	16x2	1,99
50-200216-GAS	50 м / 1000 м	20x2	2,87
50-260320-GAS	50 м / 800 м	26x3	4,92
50-320326-GAS	50 м / 650 м	32x3	6,98

Тип: ШТАНГА



Ненсо металлопластиковая труба (штанга)

Артикул	Цилиндр	Тип	Цена за м, евро
05-160212-GAS	125 м / 6000 м	16x2	2,22
05-200216-GAS	90 м / 4300 м	20x2	2,62
05-260320-GAS	50 м / 2400 м	26x3	4,69
05-320326-GAS	35 м / 1680 м	32x3	7,04
05-403533-GAS	45 м / 1080 м	40x3,5	14,03

Тип: ТРУБА для ГАЗА в ГОФРЕ



С цветной гофрой (бухта)

Артикул	м / Паллета	Тип	Цена за м, евро
50-016GASMG	50 м / 800 м	16x2	2,79
50-020GASMG	50 м / 800 м	20x2	3,39
50-026GASMG	50 м / 500 м	26x3	5,62
25-032GASMG	25 м / 300 м	32x3	8,02

Gastec: Труба газ Стандарт в комбинации с Ненсо ПВДФ пресс фитингами для газа, см. стр. 35

DVGW и Kiwa Uni: Труба газ Стандарт в комбинации с Ненсо латунными пресс фитингами для газа, см. стр. 71





ПВДФ ПРЕСС ФИТИНГИ



	<i>Страница</i>
<i>A. PK</i>	<i>19</i>
<i>B. PKW</i>	<i>31</i>
<i>C. PKG</i>	<i>34</i>
<i>D. БОЛЬШИЕ ДИАМЕТРЫ</i>	<i>39</i>
<i>E. HENCO ECOLINE</i>	<i>45</i>



Тип: 1PK



Угольник 90° пресс

Артикул	Пакет / Коробка	Тип	Цена за шт. евро
1PK-1414	10 рс. / 150 рс.	14x14	3,39
1PK-1616	10 рс. / 120 рс.	16x16	2,41
1PK-1818	10 рс. / 100 рс.	18x18	3,74
1PK-2020	10 рс. / 80 рс.	20x20	3,13
1PK-2626	5 рс. / 50 рс.	26x26	5,28
1PK-3232	5 рс. / 30 рс.	32x32	9,31
1PK-4040	5 рс. / 20 рс.	40x40	14,28
1PK-5050	1 рс. / 8 рс.	50x50	29,13
1PK-6363	1 рс. / 6 рс.	63x63	47,23
1PK-7575	См. стр 40	75x75	-
1PK-9090	См. стр 40	90x90	-
1PK-9075	См. стр 40	90x75	-

Тип: 1PK-JG



Угольник 90° 16x10JG (охлаждение потолка)

Артикул	Пакет / Коробка	Тип	Цена за шт. евро
1PK-16JG10	10 рс. / 120 рс.	16x10JG	-

Тип: 2PK



Водорозетка ВР пресс

Артикул	Пакет / Коробка	Тип	Цена за шт. евро
2PK-1404BP *	10 рс. / 50 рс.	14x1/2" (56 mm)	6,39
2PK-1603	10 рс. / 50 рс.	16x3/8" (56 mm)	6,58
2PK-1604BP *	10 рс. / 50 рс.	16x1/2" (56 mm)	5,94
2PK-1804BP *	10 рс. / 50 рс.	18x1/2" (56 mm)	6,58
2PK-2004BP *	10 рс. / 50 рс.	20x1/2" (56 mm)	6,17
2PK-2005	5 рс. / 30 рс.	20x3/4" (56 mm)	8,06
2PK-2605	5 рс. / 30 рс.	26x3/4" (56 mm)	9,12

* С черной заглушкой ВР04 1/2"

Аксессуар 2PK: гальванизированный кронштейн - см.стр. 152-153



PLP-P-PK



PLF-P-PK

Тип: Н



Крепеж для водорозетки

Артикул	Пакет / Коробка	Тип	Цена за шт. евро
H716042005	10 рс. / 250 рс.	Для: 2PK, 2PK-К, 3PK	2,70

ДО КОНЦА СКЛАДА

Тип: 2PK-K



Водорозетка укороченная ВР пресс

Артикул	Пакет / Коробка	Тип	Цена за шт, евро
2PK-1604KBP *	10 рс. / 50 рс.	16x1/2" (40 mm)	5,33

* С черной заглушкой ВР04 1/2"

Аксессуар 2PK-K: гальванизированный кронштейн - см.стр. 152-153



PLP-P-PK



PLF-P-PK

Тип: 3PK



Водорозетка угловая ВР пресс

Артикул	Пакет / Коробка	Тип	Цена за шт, евро
3PK-160416BP *	10 рс. / 30 рс.	16x1/2"x16 (40 mm)	7,56
3PK-200420BP *	10 рс. / 30 рс.	20x1/2"x20 (40 mm)	8,40

* С черной заглушкой ВР04 1/2"

Тип: ВР04



Заглушка 1/2"

Артикул	Пакет / Коробка	Тип	Цена за шт, евро
ВР04	50 рс. / 1000 рс.	1/2"	0,20

Тип: 5PK



Угольник 90° НР пресс

Артикул	Пакет / Коробка	Тип	Цена за шт, евро
5PK-1404	10 рс. / 60 рс.	14x1/2"	6,30
5PK-1604	10 рс. / 60 рс.	16x1/2"	5,80
5PK-1804	10 рс. / 60 рс.	18x1/2"	6,75
5PK-2004	10 рс. / 60 рс.	20x1/2"	6,56
5PK-2005	10 рс. / 50 рс.	20x3/4"	8,45
5PK-2605	10 рс. / 40 рс.	26x3/4"	9,65
5PK-3206	5 рс. / 20 рс.	32x1"	14,26
5PK-4007	5 рс. / 15 рс.	40x5/4"	22,23
5PK-5007	1 рс. / 10 рс.	50x5/4"	37,44
5PK-5008	1 рс. / 8 рс.	50x6/4"	40,84
5PK-6310	1 рс. / 4 рс.	63x2"	70,80
5PK-7510	См. стр 40	75x2"	-
5PK-7512	См. стр 40	75x2, 1/2"	-



Тип: 6PK



Угольник 90° ВР пресс

Артикул	Пакет / Коробка	Тип	Цена за шт, евро
6PK-1404BP *	10 рс. / 60 рс.	14x1/2"	5,36
6PK-1603	10 рс. / 60 рс.	16x3/8"	5,47
6PK-1604BP *	10 рс. / 60 рс.	16x1/2"	4,94
6PK-1804BP *	10 рс. / 60 рс.	18x1/2"	5,61
6PK-2004BP *	10 рс. / 60 рс.	20x1/2"	5,30
6PK-2005	10 рс. / 50 рс.	20x3/4"	6,70
6PK-2605	10 рс. / 50 рс.	26x3/4"	7,62
6PK-3206	5 рс. / 20 рс.	32x1"	12,05
6PK-4007	5 рс. / 15 рс.	40x5/4"	21,73
6PK-5007	1 рс. / 8 рс.	50x5/4"	28,65
6PK-5008	1 рс. / 8 рс.	50x6/4"	40,09
6PK-6310	1 рс. / 4 рс.	63x2"	70,22
6PK-7506	См. стр 40	75x1"	-
6PK-7510	См. стр 40	75x2"	-
6PK-7512	См. стр 40	75x2, 1/2"	-
6PK-9014	См. стр 40	90x3"	-

* С черной заглушкой ВР04 1/2"

Тип: 9PK



Тройник равнопроходный пресс

Артикул	Пакет / Коробка	Тип	Цена за шт, евро
9PK-141414	10 рс. / 100 рс.	14x14x14	5,08
9PK-161616	10 рс. / 60 рс.	16x16x16	3,43
9PK-181818	10 рс. / 60 рс.	18x18x18	5,76
9PK-202020	10 рс. / 50 рс.	20x20x20	4,76
9PK-262626	5 рс. / 30 рс.	26x26x26	8,01
9PK-323232	5 рс. / 15 рс.	32x32x32	14,18
9PK-404040	5 рс. / 10 рс.	40x40x40	21,23
9PK-505050	1 рс. / 6 рс.	50x50x50	40,17
9PK-636363	1 рс. / 3 рс.	63x63x63	68,15
9PK-757575	См. стр 40	75x75x75	-
9PK-909090	См. стр 40	90x90x90	-

Тип: 10PK



Тройник переходный сужение в центре пресс

Артикул	Пакет / Коробка	Тип	Цена за шт. евро
10PK-161416	10 pc. / 50 pc.	16x14x16	3,91
10PK-181418	10 pc. / 50 pc.	18x14x18	5,69
10PK-181618	10 pc. / 50 pc.	18x16x18	5,14
10PK-201420	10 pc. / 50 pc.	20x14x20	4,74
10PK-201620	10 pc. / 50 pc.	20x16x20	4,16
10PK-201820	10 pc. / 50 pc.	20x18x20	5,17
10PK-261626	5 pc. / 30 pc.	26x16x26	6,17
10PK-261826	5 pc. / 30 pc.	26x18x26	7,09
10PK-262026	5 pc. / 30 pc.	26x20x26	6,61
10PK-321632	5 pc. / 25 pc.	32x16x32	10,31
10PK-321832	5 pc. / 25 pc.	32x18x32	11,37
10PK-322032	5 pc. / 25 pc.	32x20x32	10,71
10PK-322632	5 pc. / 20 pc.	32x26x32	11,75
10PK-401640	5 pc. / 15 pc.	40x16x40	13,53
10PK-402040	5 pc. / 15 pc.	40x20x40	13,67
10PK-402640	5 pc. / 15 pc.	40x26x40	16,49
10PK-403240	5 pc. / 10 pc.	40x32x40	18,44
10PK-502050	1 pc. / 6 pc.	50x20x50	26,73
10PK-502650	1 pc. / 8 pc.	50x26x50	28,34
10PK-503250	1 pc. / 8 pc.	50x32x50	30,32
10PK-504050	1 pc. / 6 pc.	50x40x50	33,06
10PK-632663	1 pc. / 4 pc.	63x26x63	45,45
10PK-633263	1 pc. / 3 pc.	63x32x63	47,48
10PK-634063	1 pc. / 3 pc.	63x40x63	50,33
10PK-635063	1 pc. / 3 pc.	63x50x63	57,78
10PK-754075	См. стр 40	75x40x75	-
10PK-755075	См. стр 40	75x50x75	-
10PK-756375	См. стр 40	75x63x75	-
10PK-904090	См. стр 40	90x40x90	-
10PK-905090	См. стр 40	90x50x90	-
10PK-906390	См. стр 40	90x63x90	-
10PK-907590	См. стр 40	90x75x90	-

Тип: 10PK-JG



Тройник переходный сужение в центре пресс 16x10JGx16 (охлаждение потолка)

Артикул	Пакет / Коробка	Тип	Цена за шт. евро
10PK-16JG1016	10 pc. / 50 pc.	16x10JGx16	-
10PK-20JG1020	10 pc. / 50 pc.	20x10JGx20	-



Тип: 11PK



Тройник переходный пресс

Артикул	Пакет / Коробка	Тип	Цена за шт. евро
11PK-161414	10 pc. / 50 pc.	16x14x14	4,51
11PK-181616	10 pc. / 50 pc.	18x16x16	4,59
11PK-201616	10 pc. / 50 pc.	20x16x16	4,14
11PK-201818	10 pc. / 50 pc.	20x18x18	5,69
11PK-202016	10 pc. / 50 pc.	20x20x16	4,31
11PK-261616	10 pc. / 50 pc.	26x16x16	4,85
11PK-261620	5 pc. / 30 pc.	26x16x20	5,46
11PK-262016	5 pc. / 30 pc.	26x20x16	5,34
11PK-262020	5 pc. / 30 pc.	26x20x20	6,12
11PK-262616	5 pc. / 30 pc.	26x26x16	6,40
11PK-262620	5 pc. / 30 pc.	26x26x20	6,89
11PK-322026	5 pc. / 20 pc.	32x20x26	9,30
11PK-322626	5 pc. / 20 pc.	32x26x26	10,22
11PK-402032	5 pc. / 15 pc.	40x20x32	12,30
11PK-402632	5 pc. / 15 pc.	40x26x32	13,89
11PK-403232	5 pc. / 10 pc.	40x32x32	16,15
11PK-404026	5 pc. / 10 pc.	40x40x26	16,71
11PK-404032	5 pc. / 10 pc.	40x40x32	18,30
11PK-502040	1 pc. / 10 pc.	50x20x40	21,09
11PK-502640	1 pc. / 10 pc.	50x26x40	22,32
11PK-503240	1 pc. / 10 pc.	50x32x40	24,35
11PK-504040	1 pc. / 8 pc.	50x40x40	27,73
11PK-754040	См. стр 40	75x40x40	-
11PK-754050	См. стр 40	75x40x50	-
11PK-754063	См. стр 40	75x40x63	-
11PK-755050	См. стр 40	75x50x50	-
11PK-755063	См. стр 40	75x50x63	-
11PK-756363	См. стр 40	75x63x63	-
11PK-904040	См. стр 40	90x40x40	-
11PK-904050	См. стр 40	90x40x50	-
11PK-904063	См. стр 40	90x40x63	-
11PK-904075	См. стр 40	90x40x75	-
11PK-905050	См. стр 40	90x50x50	-
11PK-905063	См. стр 40	90x50x63	-
11PK-905075	См. стр 40	90x50x75	-
11PK-906363	См. стр 40	90x63x63	-
11PK-906375	См. стр 40	90x63x75	-
11PK-907575	См. стр 40	90x75x75	-

Тип: 12PK



Тройник переходный увеличенный в центре пресс

Артикул	Пакет / Коробка	Тип	Цена за шт, евро
12PK-161816	10 рс. / 50 рс.	16x18x16	4,22
12PK-162016	10 рс. / 50 рс.	16x20x16	3,82
12PK-202620	5 рс. / 30 рс.	20x26x20	5,83
12PK-263226	5 рс. / 20 рс.	26x32x26	9,76
12PK-324032	5 рс. / 15 рс.	32x40x32	16,04
12PK-405040	1 рс. / 8 рс.	40x50x40	26,61
12PK-407540	См. стр 40	40x75x40	-
12PK-507550	См. стр 40	50x75x50	-
12PK-637563	См. стр 40	63x75x63	-
12PK-409040	См. стр 40	40x90x40	-
12PK-509050	См. стр 40	50x90x50	-
12PK-639063	См. стр 40	63x90x63	-
12PK-759075	См. стр 40	75x90x75	-

Тип: 13PK



Тройник WP пресс

Артикул	Пакет / Коробка	Тип	Цена за шт, евро
13PK-160416BP *	10 рс. / 50 рс.	16x1/2"x16	6,08
13PK-180418BP *	10 рс. / 50 рс.	18x1/2"x18	7,87
13PK-200420BP *	10 рс. / 50 рс.	20x1/2"x20	6,95
13PK-200520	10 рс. / 30 рс.	20x3/4"x20	8,15
13PK-260420BP *	5 рс. / 30 рс.	26x1/2"x20	8,31
13PK-260426BP *	5 рс. / 30 рс.	26x1/2"x26	8,90
13PK-260526	5 рс. / 30 рс.	26x3/4"x26	10,02
13PK-320532	5 рс. / 15 рс.	32x3/4"x32	13,89
13PK-320632	5 рс. / 10 рс.	32x1"x32	16,66
13PK-320732	5 рс. / 10 рс.	32x5/4"x32	22,29
13PK-400640	5 рс. / 10 рс.	40x1"x40	21,03
13PK-400740	5 рс. / 10 рс.	40x5/4"x40	27,03
13PK-500850	1 рс. / 4 рс.	50x6/4"x50	51,25
13PK-631063	1 рс. / 2 рс.	63x2"x63	90,11
13PK-750675	См. стр 41	75x1"x75	-
13PK-751075	См. стр 41	75x2"x75	-
13PK-751275	См. стр 41	75x2,1/2"x75	-
13PK-901490	См. стр 41	90x3"x90	-

* С черной заглушкой WP04 1/2"



Тип: 14PK



Тройник НР в центре

Артикул	Пакет / Коробка	Тип	Цена за шт, евро
14PK-160416	10 pc. / 50 pc.	16x1/2"x16	7,06
14PK-180418	10 pc. / 50 pc.	18x1/2"x18	8,79
14PK-200420	10 pc. / 40 pc.	20x1/2"x20	8,06
14PK-200520	10 pc. / 30 pc.	20x3/4"x20	9,65
14PK-260426	5 pc. / 30 pc.	26x1/2"x26	10,10
14PK-260526	5 pc. / 25 pc.	26x3/4"x26	11,83
14PK-260626	5 pc. / 20 pc.	26x1"x26	14,06
14PK-320532	5 pc. / 15 pc.	32x3/4"x32	15,93
14PK-400640	5 pc. / 10 pc.	40x1"x40	23,04
14PK-400740	5 pc. / 10 pc.	40x5/4"x40	27,93
14PK-500850	1 pc. / 5 pc.	50x6/4"x50	53,01
14PK-631063	1 pc. / 2 pc.	63x2"x63	93,63
14PK-751075	См. стр 41	75x2"x75	-
14PK-751275	См. стр 41	75x2,1/2"x75	-

Тип: 15PK



Муфта пресс

Артикул	Пакет / Коробка	Тип	Цена за шт, евро
15PK-1414	10 pc. / 150 pc.	14x14	3,10
15PK-1616	10 pc. / 150 pc.	16x16	1,94
15PK-1818	10 pc. / 100 pc.	18x18	3,74
15PK-2020	10 pc. / 80 pc.	20x20	2,73
15PK-2626	5 pc. / 50 pc.	26x26	4,67
15PK-3232	5 pc. / 30 pc.	32x32	8,00
15PK-4040	5 pc. / 25 pc.	40x40	11,55
15PK-5050	1 pc. / 12 pc.	50x50	24,02
15PK-6363	1 pc. / 9 pc.	63x63	41,07
15PK-7575	См. стр 41	75x75	-
15PK-9090	См. стр 41	90x90	-

Тип: 16PK



Муфта переходная пресс

Артикул	Пакет / Коробка	Тип	Цена за шт. евро
16PK-1614	10 pc. / 100 pc.	16x14	2,64
16PK-1814	10 pc. / 100 pc.	18x14	3,42
16PK-1816	10 pc. / 100 pc.	18x16	2,87
16PK-2014	10 pc. / 100 pc.	20x14	3,04
16PK-2016	10 pc. / 100 pc.	20x16	2,41
16PK-2018	10 pc. / 100 pc.	20x18	3,25
16PK-2616	5 pc. / 60 pc.	26x16	3,42
16PK-2618	5 pc. / 50 pc.	26x18	4,22
16PK-2620	5 pc. / 50 pc.	26x20	3,76
16PK-3216	5 pc. / 50 pc.	32x16	5,49
16PK-3220	5 pc. / 40 pc.	32x20	5,80
16PK-3226	5 pc. / 40 pc.	32x26	6,72
16PK-4026	5 pc. / 30 pc.	40x26	9,40
16PK-4032	5 pc. / 25 pc.	40x32	10,27
16PK-5032	1 pc. / 15 pc.	50x32	17,63
16PK-5040	1 pc. / 15 pc.	50x40	18,94
16PK-6340	1 pc. / 8 pc.	63x40	29,71
16PK-6350	1 pc. / 8 pc.	63x50	34,29
16PK-7540	См. стр 41	75x40	-
16PK-7550	См. стр 41	75x50	-
16PK-7563	См. стр 41	75x63	-
16PK-9040	См. стр 41	90x40	-
16PK-9050	См. стр 41	90x50	-
16PK-9063	См. стр 41	90x63	-
16PK-9075	См. стр 41	90x75	-

Тип: 17PK



Муфта HP пресс

Артикул	Пакет / Коробка	Тип	Цена за шт. евро
17PK-1404	10 pc. / 80 pc.	14x1/2"	5,92
17PK-1604	10 pc. / 80 pc.	16x1/2"	5,22
17PK-1804	10 pc. / 80 pc.	18x1/2"	6,17
17PK-1805	10 pc. / 50 pc.	18x3/4"	7,84
17PK-2004	10 pc. / 80 pc.	20x1/2"	5,55
17PK-2005	10 pc. / 50 pc.	20x3/4"	7,25
17PK-2605	10 pc. / 50 pc.	26x3/4"	7,98
17PK-2606	10 pc. / 40 pc.	26x1"	10,71
17PK-3206	10 pc. / 40 pc.	32x1"	12,47
17PK-3207	5 pc. / 25 pc.	32x5/4"	16,82
17PK-4006	5 pc. / 25 pc.	40x1"	13,45
17PK-4007	5 pc. / 25 pc.	40x5/4"	18,36
17PK-5008	1 pc. / 10 pc.	50x6/4"	35,54
17PK-6310	1 pc. / 6 pc.	63x2"	60,79
17PK-7510	См. стр 42	75x2"	-
17PK-7512	См. стр 42	75x2, 1/2"	-



Тип: 18PK



Муфта ВР пресс

Артикул	Пакет / Коробка	Тип	Цена за шт, евро
18PK-1404	10 рс. / 80 рс.	14x1/2"	4,58
18PK-1604	10 рс. / 80 рс.	16x1/2"	4,05
18PK-1804	10 рс. / 80 рс.	18x1/2"	4,83
18PK-1805	10 рс. / 50 рс.	18x3/4"	6,08
18PK-2004	10 рс. / 80 рс.	20x1/2"	4,35
18PK-2005	10 рс. / 50 рс.	20x3/4"	5,61
18PK-2605	10 рс. / 50 рс.	26x3/4"	6,75
18PK-2606	10 рс. / 40 рс.	26x1"	8,79
18PK-3206	10 рс. / 40 рс.	32x1"	10,29
18PK-3207	5 рс. / 25 рс.	32x5/4"	15,54
18PK-4006	5 рс. / 25 рс.	40x1"	11,30
18PK-4007	5 рс. / 25 рс.	40x5/4"	17,13
18PK-5008	1 рс. / 10 рс.	50x6/4"	32,11
18PK-6310	1 рс. / 6 рс.	63x2"	57,50
18PK-7506	См. стр 42	75x1"	-
18PK-7510	См. стр 42	75x2"	-
18PK-7512	См. стр 42	75x2,1/2"	-
18PK-9014	См. стр 42	90x3"	-

Тип: 19PK



Пресс фитинг с накидной гайкой, под евроконус

Артикул	Пакет / Коробка	Тип	Цена за шт, евро
19PK-1605	10 рс. / 80 рс.	16x3/4"	2,84
19PK-2005	10 рс. / 80 рс.	20x3/4"	2,84

Тип: 26PK



Пресс фитинг с накидной гайкой, плоское уплотнение

Артикул	Пакет / Коробка	Тип	Цена за шт, евро
26PK-1605	10 рс. / 80 рс.	16x3/4"	2,32
26PK-2005	10 рс. / 80 рс.	20x3/4"	2,57

Тип: 26PK



Press fitting with swivel and flat sealing
 Perskoppeling met wartel en vlakke dichting
 Raccord avec ecrou et joint plat
 Pressfitting mit Drehbar und flach Versiegelung

Article number	Bag / Box	Type	Цена за шт, евро
26PK-4008	5 pc. / 15 pc.	40x1,1/2"	35,44
26PK-5010	1 pc. / 10 pc.	50x2"	57,61
26PK-6312	1 pc. / 6 pc.	63x2,1/2"	99,44

Тип: 27PK



Угольник 45° пресс

Артикул	Пакет / Коробка	Тип	Цена за шт, евро
27PK-4040	5 pc. / 25 pc.	40x40	12,61
27PK-5050	1 pc. / 10 pc.	50x50	25,86
27PK-6363	1 pc. / 5 pc.	63x63	43,58
27PK-7575	См. стр 42	75x75	-
27PK-9090	См. стр 42	90x90	-

Тип: 28PK-04



Планка для 28PK-2PK1604, 28PK-6PK1604 и 28PK-13PK160416

Артикул	Коробка	Тип	Цена за шт, евро
28PK-04	50 pc.	1/2"	2,43

Тип: 28PK-2PK1604



Двойная планка 153мм для art. 2PK-1604

Артикул	Пакет / Коробка	Тип	Цена за шт, евро
28PK-2PK1604BP *	2 pc. / 10 pc.	2x(16x1/2")	14,40

* С черной заглушкой ВР04 1/2"

ДО КОНЦА СКЛАДА



Тип: 28PK-6PK1604



Двойная планка 153мм для art. 6PK-1604

Артикул	Пакет / Коробка	Тип	Цена за шт, евро
28PK-6PK1604BP *	2 пс. / 18 пс.	2x(16x1/2")	12,19

* С черной заглушкой ВР04 1/2"

ДО КОНЦА СКЛАДА

Тип: 28PK-13PK1604



Двойная планка 153мм для art. 13PK-160416

Артикул	Пакет / Коробка	Тип	Цена за шт, евро
28PK-13PK1604BP *	2 пс. / 8 пс.	2x(16x1/2")	14,17

* С черной заглушкой ВР04 1/2"

ДО КОНЦА СКЛАДА

Тип: 53PK



Ремонтный фитинг

Артикул	Пакет / Коробка	Тип	Цена за шт, евро
53PK40	1 пс. / 20 пс.	40x40	18,47
53PK50	1 пс. / 9 пс.	50x50	29,40
53PK63	1 пс. / 6 пс.	63x63	47,09

для 16, 20, 26 и 32: глава 4, артикул 52P

- 1
- 2
- 3
- 4
- 5
- 6
- 7
- 8
- 9
- 10
- 11

Тип: 1PKW



Угольник 90° пресс

Артикул	Пакет / Коробка	Тип	Цена за шт, евро
1PKW-1616	10 рс. / 120 рс.	16x16	2,41
1PKW-2020	10 рс. / 80 рс.	20x20	3,13
1PKW-2626	5 рс. / 50 рс.	26x26	5,28
1PKW-3232	5 рс. / 30 рс.	32x32	9,31

Тип: 2PKW



Водорозетка ВР пресс

Артикул	Пакет / Коробка	Тип	Цена за шт, евро
2PKW-1604BP *	10 рс. / 50 рс.	16x1/2" (56 mm)	5,94
2PKW-2004BP *	10 рс. / 50 рс.	20x1/2" (56 mm)	6,17
2PKW-2005	5 рс. / 30 рс.	20x3/4" (56 mm)	8,06
2PKW-2605	5 рс. / 30 рс.	26x3/4" (56 mm)	9,12

* С черной заглушкой ВР04 1/2"

Тип: 5PKW



Угольник 90° НР пресс

Артикул	Пакет / Коробка	Тип	Цена за шт, евро
5PKW-1604	10 рс. / 60 рс.	16x1/2"	5,80
5PKW-2004	10 рс. / 60 рс.	20x1/2"	6,56
5PKW-2005	10 рс. / 50 рс.	20x3/4"	8,45
5PKW-2605	10 рс. / 40 рс.	26x3/4"	9,65
5PKW-3206	5 рс. / 20 рс.	32x1"	14,26



Тип: 6PKW



Угольник 90° ВР пресс

Артикул	Пакет / Коробка	Тип	Цена за шт, евро
6PKW-1603	10 рс. / 60 рс.	16x3/8"	5,47
6PKW-1604BP *	10 рс. / 60 рс.	16x1/2"	4,94
6PKW-2004BP *	10 рс. / 60 рс.	20x1/2"	5,30
6PKW-2005	10 рс. / 50 рс.	20x3/4"	6,70
6PKW-2605	10 рс. / 50 рс.	26x3/4"	7,62
6PKW-3206	5 рс. / 20 рс.	32x1"	12,05

* С черной заглушкой ВР04 1/2"

Тип: 9PKW



Тройник равнопроходный пресс

Артикул	Пакет / Коробка	Тип	Цена за шт, евро
9PKW-161616	10 рс. / 60 рс.	16x16x16	3,43
9PKW-202020	10 рс. / 50 рс.	20x20x20	4,76
9PKW-262626	5 рс. / 30 рс.	26x26x26	8,01
9PKW-323232	5 рс. / 15 рс.	32x32x32	14,18

Тип: 10PKW



Тройник переходный сужение в центре пресс

Артикул	Пакет / Коробка	Тип	Цена за шт, евро
10PKW-201620	10 рс. / 50 рс.	20x16x20	4,16
10PKW-261626	5 рс. / 30 рс.	26x16x26	6,17
10PKW-262026	5 рс. / 30 рс.	26x20x26	6,61
10PKW-321632	5 рс. / 25 рс.	32x16x32	10,31
10PKW-322032	5 рс. / 25 рс.	32x20x32	10,71
10PKW-322632	5 рс. / 20 рс.	32x26x32	11,75

Тип: 11PKW



Тройник переходный пресс

Артикул	Пакет / Коробка	Тип	Цена за шт, евро
11PKW-201616	10 рс. / 50 рс.	20x16x16	4,14
11PKW-202016	10 рс. / 50 рс.	20x20x16	4,31
11PKW-261620	5 рс. / 30 рс.	26x16x20	5,46
11PKW-262016	5 рс. / 30 рс.	26x20x16	5,34
11PKW-262020	5 рс. / 30 рс.	26x20x20	6,12
11PKW-262616	5 рс. / 30 рс.	26x26x16	6,40
11PKW-262620	5 рс. / 30 рс.	26x26x20	6,89
11PKW-322026	5 рс. / 20 рс.	32x20x26	9,30
11PKW-322626	5 рс. / 20 рс.	32x26x26	10,22

Тип: 12PKW



Тройник переходный увеличенный в центре пресс

Артикул	Пакет / Коробка	Тип	Цена за шт, евро
12PKW-162016	10 рс. / 50 рс.	16x20x16	3,82
12PKW-202620	5 рс. / 30 рс.	20x26x20	5,83

Тип: 13PKW



Тройник BP пресс

Артикул	Пакет / Коробка	Тип	Цена за шт, евро
13PKW-160416BP *	10 рс. / 50 рс.	16x1/2"x16	6,08
13PKW-200420BP *	10 рс. / 50 рс.	20x1/2"x20	6,95
13PKW-200520	10 рс. / 30 рс.	20x3/4"x20	8,15
13PKW-260426BP *	5 рс. / 30 рс.	26x1/2"x26	8,90
13PKW-260526	5 рс. / 30 рс.	26x3/4"x26	10,02
13PKW-320532	5 рс. / 15 рс.	32x3/4"x32	13,89
13PKW-320632	5 рс. / 10 рс.	32x1"x32	16,66

* С черной заглушкой BP04 1/2"

Тип: 14PKW



Тройник HP в центре

Артикул	Ваг / Вох	Туре	Цена за шт, евро
14PKW-160416	10 рс. / 50 рс.	16x1/2"x16	7,06
14PKW-200420	10 рс. / 40 рс.	20x1/2"x20	



Тип: 15PKW



Муфта пресс

Артикул	Пакет / Коробка	Тип	Цена за шт, евро
15PKW-1616	10 рс. / 150 рс.	16x16	1,94
15PKW-2020	10 рс. / 80 рс.	20x20	2,73
15PKW-2626	5 рс. / 50 рс.	26x26	4,67
15PKW-3232	5 рс. / 30 рс.	32x32	8,00

Тип: 16PKW



Муфта переходная пресс

Артикул	Пакет / Коробка	Тип	Цена за шт, евро
16PKW-2016	10 рс. / 100 рс.	20x16	2,41
16PKW-2620	5 рс. / 50 рс.	26x20	3,76
16PKW-3220	5 рс. / 40 рс.	32x20	5,80
16PKW-3226	5 рс. / 40 рс.	32x26	6,72

Тип: 17PKW



Муфта HP пресс

Артикул	Пакет / Коробка	Тип	Цена за шт, евро
17PKW-1604	10 рс. / 80 рс.	16x1/2"	5,22
17PKW-2004	10 рс. / 80 рс.	20x1/2"	5,55
17PKW-2005	10 рс. / 50 рс.	20x3/4"	7,25
17PKW-2605	10 рс. / 50 рс.	26x3/4"	7,98
17PKW-2606	10 рс. / 40 рс.	26x1"	10,71
17PKW-3206	10 рс. / 40 рс.	32x1"	12,47

Тип: 18PKW



Муфта BP пресс

Артикул	Пакет / Коробка	Тип	Цена за шт, евро
18PKW-1604	10 рс. / 80 рс.	16x1/2"	4,05
18PKW-2004	10 рс. / 80 рс.	20x1/2"	4,35
18PKW-2005	10 рс. / 50 рс.	20x3/4"	5,61
18PKW-2605	10 рс. / 50 рс.	26x3/4"	6,75
18PKW-2606	10 рс. / 40 рс.	26x1"	8,79
18PKW-3206	10 рс. / 40 рс.	32x1"	10,29

Газ: можно использовать только в тех странах где было проведено тестирование и сертификация системы HENCO ГАЗ!

Ненсо ПВДФ пресс фитинги для газа в комбинации с трубой Стандарт для газа, см стр. 17



Тип: 1PKG



Угольник 90° пресс

Артикул	Пакет / Коробка	Тип	Цена за шт, евро
1PKG-1616	10 рс. / 120 рс.	16x16	3,31
1PKG-2020	10 рс. / 80 рс.	20x20	4,19
1PKG-2626	5 рс. / 50 рс.	26x26	6,53
1PKG-3232	5 рс. / 30 рс.	32x32	11,93
1PKG-4040	5 рс. / 20 рс.	40x40	13,90

Тип: 2PKG



Водорозетка ВР пресс

Артикул	Пакет / Коробка	Тип	Цена за шт, евро
2PKG-1603	10 рс. / 50 рс.	16x3/8" (56 mm)	7,86
2PKG-1604BP *	10 рс. / 50 рс.	16x1/2" (56 mm)	7,13
2PKG-2004BP *	10 рс. / 50 рс.	20x1/2" (56 mm)	7,47
2PKG-2005	5 рс. / 30 рс.	20x3/4" (56 mm)	9,62
2PKG-2605	5 рс. / 30 рс.	26x3/4" (56 mm)	10,84

* С черной заглушкой ВР04 1/2"

Тип: 2PKG-K



Водорозетка укороченная ВР пресс

Артикул	Пакет / Коробка	Тип	Цена за шт, евро
2PKG-1604КВР *	10 рс. / 50 рс.	16x1/2" (40 mm)	6,28

* С черной заглушкой ВР04 1/2"

Тип: 3PKG



Водорозетка угловая ВР пресс

Артикул	Пакет / Коробка	Тип	Цена за шт, евро
3PKG-160416BP *	10 рс. / 30 рс.	16x1/2"x16 (40 mm)	-
3PKG-200420BP *	10 рс. / 30 рс.	20x1/2"x20 (40 mm)	10,32

* С черной заглушкой ВР04 1/2"



Тип: 5PKG



Угольник 90° НР пресс

Артикул	Пакет / Коробка	Тип	Цена за шт, евро
5PKG-1604	10 рс. / 60 рс.	16x1/2"	7,23
5PKG-2004	10 рс. / 60 рс.	20x1/2"	8,11
5PKG-2005	10 рс. / 50 рс.	20x3/4"	10,32
5PKG-2605	10 рс. / 40 рс.	26x3/4"	11,69
5PKG-3206	5 рс. / 20 рс.	32x1"	17,55
5PKG-4007	5 рс. / 15 рс.	40x5/4"	31,63

Тип: 6PKG



Угольник 90° ВР пресс

Артикул	Пакет / Коробка	Тип	Цена за шт, евро
6PKG-1604BP	10 рс. / 60 рс.	16x1/2"	6,07
6PKG-2004BP	10 рс. / 60 рс.	20x1/2"	6,50
6PKG-2005	10 рс. / 50 рс.	20x3/4"	8,14
6PKG-2605	10 рс. / 50 рс.	26x3/4"	9,17
6PKG-3206	5 рс. / 20 рс.	32x1"	14,88
6PKG-4007	5 рс. / 15 рс.	40x5/4"	25,87

Тип: 9PKG



Тройник равнопроходный пресс

Артикул	Пакет / Коробка	Тип	Цена за шт, евро
9PKG-161616	10 рс. / 60 рс.	16x16x16	4,71
9PKG-202020	10 рс. / 50 рс.	20x20x20	6,25
9PKG-262626	5 рс. / 30 рс.	26x26x26	9,75
9PKG-323232	5 рс. / 15 рс.	32x32x32	17,55
9PKG-404040	5 рс. / 10 рс.	40x40x40	26,35

Тип: 10PKG



Тройник переходный уменьшенный в центре пресс

Артикул	Пакет / Коробка	Тип	Цена за шт, евро
10PKG-201620	10 рс. / 50 рс.	20x16x20	5,68
10PKG-261626	5 рс. / 30 рс.	26x16x26	7,92
10PKG-262026	5 рс. / 30 рс.	26x20x26	8,41
10PKG-321632	5 рс. / 25 рс.	32x16x32	13,51
10PKG-321832	5 рс. / 25 рс.	32x18x32	-
10PKG-322032	5 рс. / 25 рс.	32x20x32	13,97
10PKG-322632	5 рс. / 20 рс.	32x26x32	15,12
10PKG-401640	5 рс. / 15 рс.	40x16x40	17,27
10PKG-402040	5 рс. / 15 рс.	40x20x40	17,49
10PKG-402640	5 рс. / 15 рс.	40x26x40	20,61
10PKG-403240	5 рс. / 10 рс.	40x32x40	23,35

Тип: 11PKG



Тройник переходный пресс уменьшенный с двух сторон

Артикул	Пакет / Коробка	Тип	Цена за шт, евро
11PKG-201616	10 pc. / 50 pc.	20x16x16	5,62
11PKG-202016	10 pc. / 50 pc.	20x20x16	5,86
11PKG-261620	5 pc. / 30 pc.	26x16x20	7,13
11PKG-262016	5 pc. / 30 pc.	26x20x16	7,01
11PKG-262020	5 pc. / 30 pc.	26x20x20	7,86
11PKG-262616	5 pc. / 30 pc.	26x26x16	8,17
11PKG-262620	5 pc. / 30 pc.	26x26x20	8,74
11PKG-322026	5 pc. / 20 pc.	32x20x26	11,60
11PKG-322626	5 pc. / 20 pc.	32x26x26	12,33
11PKG-402032	5 pc. / 15 pc.	40x20x32	16,03
11PKG-402632	5 pc. / 15 pc.	40x26x32	17,79
11PKG-403232	5 pc. / 10 pc.	40x32x32	20,89
11PKG-404026	5 pc. / 10 pc.	40x40x26	20,80
11PKG-404032	5 pc. / 10 pc.	40x40x32	23,19

Тип: 12PKG



Тройник переходный пресс увеличенный в центре

Артикул	Пакет / Коробка	Тип	Цена за шт, евро
12PKG-162016	10 pc. / 50 pc.	16x20x16	5,28
12PKG-202620	5 pc. / 30 pc.	20x26x20	7,56
12PKG-263226	5 pc. / 20 pc.	26x32x26	12,45
12PKG-324032	5 pc. / 15 pc.	32x40x32	20,74

Тип: 13PKG



Тройник WP пресс

Артикул	Пакет / Коробка	Тип	Цена за шт, евро
13PKG-160416BP *	10 pc. / 50 pc.	16X1/2"x16	7,68
13PKG-200420BP *	10 pc. / 50 pc.	20x1/2"x20	8,74
13PKG-200520	10 pc. / 30 pc.	20x3/4"x20	10,17
13PKG-260420BP *	5 pc. / 30 pc.	26x1/2"x20	10,29
13PKG-260426BP *	5 pc. / 30 pc.	26x1/2"x26	10,99
13PKG-260526	5 pc. / 30 pc.	26x3/4"x26	12,30
13PKG-320532	5 pc. / 15 pc.	32x3/4"x32	17,73
13PKG-320632	5 pc. / 10 pc.	32x1"x32	21,01
13PKG-320732	5 pc. / 10 pc.	32x5/4"x32	27,72
13PKG-400640	5 pc. / 10 pc.	40x1"x40	25,71
13PKG-400740	5 pc. / 10 pc.	40x5/4"x40	32,82

* С черной заглушкой WP04 1/2"



Тип: 14PKG



Тройник НР пресс

Артикул	Пакет / Коробка	Тип	Цена за шт, евро
14PKG-160416	10 рс. / 50 рс.	16x1/2"x16	9,02
14PKG-200420	10 рс. / 40 рс.	20x1/2"x20	10,20
14PKG-200520	10 рс. / 30 рс.	20x3/4"x20	-
14PKG-260426	5 рс. / 30 рс.	26x1/2"x26	12,51
14PKG-260526	5 рс. / 25 рс.	26x3/4"x26	-
14PKG-260626	5 рс. / 20 рс.	26x1"x26	17,24
14PKG-320532	5 рс. / 15 рс.	32x3/4"x32	-
14PKG-400740	5 рс. / 10 рс.	40x5/4"x40	38,92

Тип: 15PKG



Муфта пресс

Артикул	Пакет / Коробка	Тип	Цена за шт, евро
15PKG-1616	10 рс. / 150 рс.	16x16	2,85
15PKG-2020	10 рс. / 80 рс.	20x20	3,76
15PKG-2626	5 рс. / 50 рс.	26x26	5,89
15PKG-3232	5 рс. / 30 рс.	32x32	10,57
15PKG-4040	5 рс. / 25 рс.	40x40	14,72

Тип: 16PKG



Муфта переходная пресс

Артикул	Пакет / Коробка	Тип	Цена за шт, евро
16PKG-2016	10 рс. / 100 рс.	20x16	3,52
16PKG-2616	5 рс. / 60 рс.	26x16	4,52
16PKG-2620	5 рс. / 50 рс.	26x20	4,92
16PKG-3216	5 рс. / 50 рс.	32x16	7,32
16PKG-3220	5 рс. / 40 рс.	32x20	7,68
16PKG-3226	5 рс. / 40 рс.	32x26	8,68
16PKG-4026	5 рс. / 30 рс.	40x26	11,81
16PKG-4032	5 рс. / 25 рс.	40x32	13,36

Тип: 17PKG



Муфта НР пресс

Артикул	Пакет / Коробка	Тип	Цена за шт, евро
17PKG-1604	10 рс. / 80 рс.	16x1/2"	6,59
17PKG-2004	10 рс. / 80 рс.	20x1/2"	7,01
17PKG-2005	10 рс. / 50 рс.	20x3/4"	9,02
17PKG-2605	10 рс. / 50 рс.	26x3/4"	9,87
17PKG-2606	10 рс. / 40 рс.	26x1"	10,81
17PKG-3206	10 рс. / 40 рс.	32x1"	15,64
17PKG-3207	5 рс. / 25 рс.	32x5/4"	25,74
17PKG-4006	5 рс. / 25 рс.	40x1"	16,67
17PKG-4007	5 рс. / 25 рс.	40x5/4"	27,38

Тип: 18PKG



Муфта ВР пресс

Артикул	Пакет / Коробка	Тип	Цена за шт. евро
18PKG-1604	10 рс. / 80 рс.	16x1/2"	5,10
18PKG-2004	10 рс. / 80 рс.	20x1/2"	5,50
18PKG-2005	10 рс. / 50 рс.	20x3/4"	6,95
18PKG-2605	10 рс. / 50 рс.	26x3/4"	7,83
18PKG-2606	10 рс. / 40 рс.	26x1"	8,86
18PKG-3206	10 рс. / 40 рс.	32x1"	12,96
18PKG-3207	5 рс. / 25 рс.	32x5/4"	19,16
18PKG-4006	5 рс. / 25 рс.	40x1"	14,03
18PKG-4007	5 рс. / 25 рс.	40x5/4"	20,86

Тип: 27PKG



45° угольник

Артикул	Пакет / Коробка	Тип	Цена за шт. евро
27PKG-4040	5 рс. / 25 рс.	40x40	15,97

D. БОЛЬШИЕ ДИАМЕТРЫ



Детальный обзор фитингов Больших Диаметров

A = 75mm

B = 90-110mm

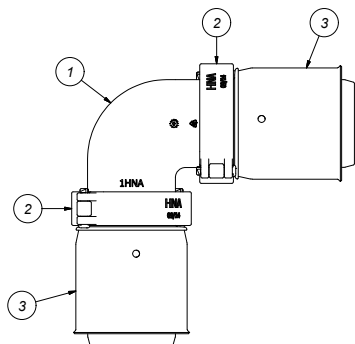

1PK

- 1 1HNA или 1HNB
- 2 HNA или HNB
- 3 8HNA-PK40 или 8HNA-PK50 или 8HNA-PK63 или 8HNA-PK75 или 8HNB-PK90

Пример

1PK-7575 = 1x 1HNA + 2xHNA + 2x 8HNA-PK75

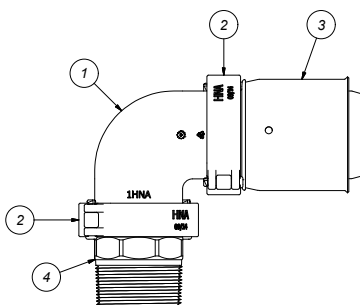

5PK / 6PK

- 1 1HNA или 1HNB
- 2 HNA или HNB
- 3 8HNA-PK75 или 8HNB-PK90
- 4 17HNA-10 или 17HNA-12 или 18HNA-06 или 18HNA-10 или 18HNA-12 или 18HNB-14

Пример

5PK-7510 = 1x 1HNA + 2xHNA + 1x 8HNA-PK75 + 1x17HNA-10

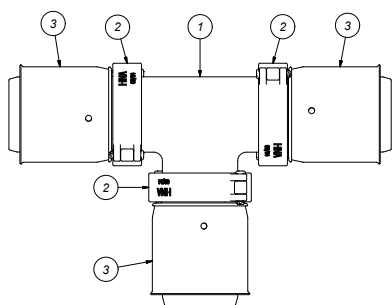

9PK / 10PK / 11PK / 12PK (75mm)

- 1 9HNA
- 2 HNA
- 3 8HNA-PK40 или 8HNA-PK50 или 8HNA-PK63 или 8HNA-PK75

Пример

9PK-757575 = 1x 9HNA + 3xHNA + 3x 8HNA-PK75

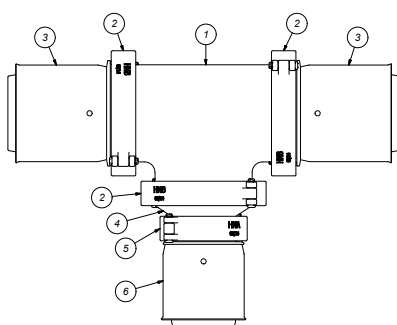

10PK / 11PK / 12PK (90mm)

- 1 9HNB
- 2 HNB
- 3 8HNB-PK90
- 4 16HNAB
- 5 HNA
- 6 8HNA-PK40 или 8HNA-PK50 или 8HNA-PK63 или 8HNA-PK75

Пример

10PK-905090 = 1x 9HNB + 3x HNB + 2x 8HNB-PK90 + 1x 16HNAB + 1xHNA + 8HNA-PK50

1

2

3

4

5

6

7

8

9

10

11

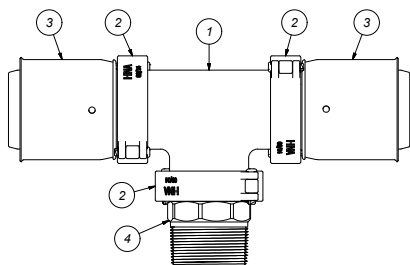

13PK / 14PK

- 1 9HNA или 9HNB
- 2 HNA или HNB
- 3 8HNA-PK75 или 8HNB-PK90
- 4 17HNA-10 или 17HNA-12 или 18HNA-06 или 18HNA-10 или 18HNA-12 или 18HNB-14

Пример

13PK-750675 = 1x 9HNA + 3x HNA + 8HNA-PK75 + 18HNA-06

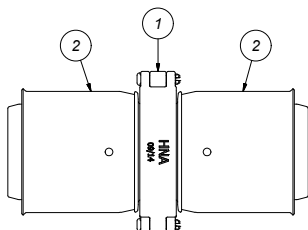

15PK / 16PK

- 1 HNA или HNB
- 2 8HNA-PK75 или 8HNB-PK90

Пример

15PK-7575 = 1x HNA + 2x 8HNA-PK75

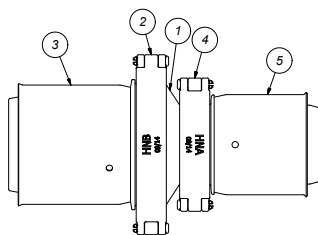

16PK

- 1 16HNBA
- 2 HNB
- 3 8HNB-PK90
- 4 HNA
- 5 8HNA-PK40 или 8HNA-PK50 или 8HNA-PK63 или 8HNA-PK75

Пример

16PK-9063 = 1x 16HNBA + 1x HNB + 1x 8HNB-PK90 + 1x HNA + 1x 8HNA-PK63

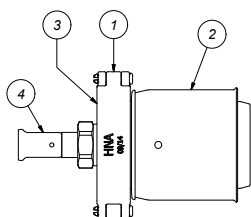

16PK-7516

- 1 HNA
- 2 8HNA-PK75
- 3 HNA-EK05
- 4 19P-1605 или 19P-1805 или 19P-2005 или 33P-1605 или 19SK-1605 или 19SK-2005

D. БОЛЬШИЕ ДИАМЕТРЫ

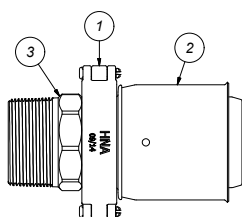

17PK / 18PK

- 1 HNA или HNB
- 2 8HNA-PK40 или 8HNA-PK50 или 8HNA-PK63 8HNA-PK75 или 8HNB-PK90
- 3 17HNA-10 или 17HNA-12 или 18HNB-06 или 18HNB-10 или 18HNB-12 или 18HNB-14

Пример

18PK-7512 = 1x HNA + 1x 8HNA-PK75 + 1x 18HNA-12

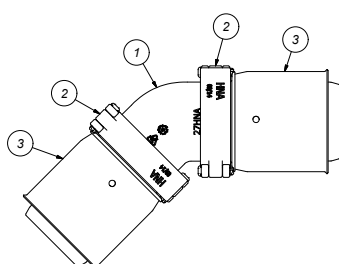

27PK

- 1 27HNA или 27HNB
- 2 HNA или HNB
- 3 8HNA-PK75 или 8HNB-PK90

Пример

27PK-9090 = 1x 27HNB + 2xHNB + 2x 8HNB-PK90

СБОРКА БОЛЬШИХ ДИАМЕТРОВ *HN соединение = соединение по типу «защелкнуть и закрыть»
*PK соединение = пресс соединение

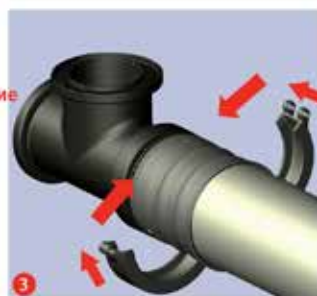
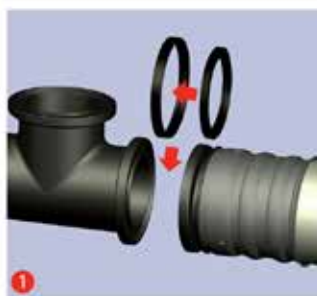

D. БОЛЬШИЕ ДИАМЕТРЫ

Тип: 1HN

Угол 90°



Артикул	Пакет / Коробка	Тип	Цена за шт, евро
1HNA	1 пс. / 10 пс.	HNAxHNA	20,62
1HNB	1 пс. / 1 пс.	HNBxHNB	81,20

Тип: 9HN

Тройник



Артикул	Пакет / Коробка	Тип	Цена за шт, евро
9HNA	1 пс. / 7 пс.	HNAxHNAxHNA	27,81
9HNB	1 пс. / 1 пс.	HNBxHNBxHNB	99,81

Тип: 16HN

Муфта переходная



Артикул	Пакет / Коробка	Тип	Цена за шт, евро
16HNBA	1 пс. / 15 пс.	HNBxHNA	9,59

Тип: 27HN

Угол 45°



Артикул	Пакет / Коробка	Тип	Цена за шт, евро
27HNA	1 пс. / 15 пс.	HNAxHNA	13,95
27HNB	1 пс. / 1 пс.	HNBxHNB	37,07

D. БОЛЬШИЕ ДИАМЕТРЫ



Тип: 8HN



Пресс гильза

Артикул	Пакет / Коробка	Тип	Цена за шт, евро
8HNA-РК40	1 рс. / 20 рс.	HNAx40	9,70
8HNA-РК50	1 рс. / 15 рс.	HNAx50	10,27
8HNA-РК63	1 рс. / 12 рс.	HNAx63	20,21
8HNA-РК75	1 рс. / 12 рс.	HNAx75	43,26
8HNB-РК90	1 рс. / 4 рс.	HNBx90	76,00

Тип: HN



Комплект хомутов

Артикул	Пакет / Коробка	Тип	Цена за шт, евро
HNA	1 рс. / 1 рс.		26,75
HNB	1 рс. / 1 рс.		54,62

Тип: HN-PEN



Штуцер

Артикул	Пакет / Коробка	Тип	Цена за шт, евро
HN-PEN	50 рс. / 50 рс.		0,08

Тип: HN-U



Уплотнение

Артикул	Пакет / Коробка	Тип	Цена за шт, евро
HNA-U	10 рс. / 10 рс.	HNA	2,25
HNB-U	10 рс. / 10 рс.	HNB	3,79

- 1
- 2
- 3
- 4
- 5
- 6
- 7
- 8
- 9
- 10
- 11

D. БОЛЬШИЕ ДИАМЕТРЫ

Тип: 17HN

Адаптер на, НР , латунь

Артикул	Пакет / Коробка	Тип	Цена за шт, евро
17HNA-10	1 пс. / 22 пс.	HNАх2"	67,84
17HNA-12	1 пс. / 18 пс.	HNАх2,5"	93,47



Тип: 18HN

Адаптер на, ВР , латунь

Артикул	Пакет / Коробка	Тип	Цена за шт, евро
18HNA-06	1 пс. / 40 пс.	HNАх1"	60,62
18HNA-10	1 пс. / 27 пс.	HNАх2"	70,55
18HNA-12	1 пс. / 16 пс.	HNАх2,5"	95,18
18HNB-14	1 пс. / -	HNBх3"	109,59



Тип: HN-STOP

Заглушка

Артикул	Пакет / Коробка	Тип	Цена за шт, евро
HNA-STOP	1 пс. / -	HNA	34,38
HNB-STOP	1 пс. / -	HNB	50,74



Тип: HNA-EK05

Переходник HNA x EK 3/4"

Артикул	Пакет / Коробка	Тип	Цена за шт, евро
HNA-EK05	1 пс. / -	HNA x 3/4" EK	19,67-





Тип: HNA-ECOLINE-SET



- Базовый набор для системы «Инлайнер» или «труба в трубе»

Артикул	Пакет / Коробка	Тип	Цена за шт, евро
HNA-ECOLINE-SET	1 pc. / -		-

Состав:

- 1x 9HNA (Тройник)
- 4x HNA (Набор скоб)
- 1x HNA-EK05 (Переходник HNA-EK)
- 1x HNA-INLB (Базовая платформа для инлайнера)

Ненсо Ecoline или система «труба в трубе» это энергосберегающее решение для контура циркуляции ГВС, которое экономит энергию за счет снижения теплового потока.

Отдельный трубопровод для циркуляции воды больше не требуется.

Разработанный на основе Ненсо Super Size, он сочетает в себе модульность и легкий монтаж.

ОДНО РЕШЕНИЕ ДЛЯ ДИАМЕТРОВ ОТ Ø40 ДО Ø75 ММ.

- экономичность
- простая установка
- малая потребность в пространстве
- противодействие бактерии легионелла

Элементы, необходимые для комплектации системы ECOLINE

Артикул	Описание	Страница
8HNA-ПК...	Пресс фитинг 40, 50, 63 or 75	44
100-МХС1620	Ненсо 1L PE-Хс 16x2 - 100m	-
19P-1605	Покрытый никелем пресс адаптер к евроконусу 16x3/4"	65
19P-2005	Покрытый никелем пресс адаптер к евроконусу 20x3/4"	65
33P-1605	Покрытый никелем пресс адаптер к евроконусу 90°	70
19PK-1605	Пресс шарнир к евроконусу 16x3/4"	31
19PK-2005	Пресс шарнир к евроконусу 20x3/4"	31
19SK-1605	Пуш фитинг с евроконусом 16x3/4"	52
19SK-2005	Пуш фитинг с евроконусом 20x3/4"	52



ПВДФ ПУШ ФИТИНГИ (VISION)



	<i>Страница</i>
A. SK	47
B. КОЛЛЕКТОРЫ	53



Тип: 1SK



Угольник 90° пуш

Артикул	Пакет / Коробка	Тип	Цена за шт, евро
1SK-1616	10 рс. / 70 рс.	16x16	5,77
1SK-2020	10 рс. / 50 рс.	20x20	7,07
1SK-2626	5 рс. / 40 рс.	26x26	9,66

Тип: 2SK



Водорозетка ВР пуш

Артикул	Пакет / Коробка	Тип	Цена за шт, евро
2SK-1604BP *	10 рс. / 40 рс.	16x1/2" (56 mm)	7,57
2SK-2004BP *	10 рс. / 40 рс.	20X1/2" (56 mm)	8,30
2SK-2005	10 рс. / 30 рс.	20X3/4" (56 mm)	10,07
2SK-2605	5 рс. / 20 рс.	26X3/4" (56 mm)	11,95

* С черной заглушкой ВР04 1/2"

Тип: Н



Крепеж для водорозетки

Артикул	Пакет / Коробка	Тип	Цена за шт, евро
H716042005	10 рс. / 250 рс.	Для: 2SK, 3SK	2,70

Тип: 3SK



Водорозетка угловая ВР пуш

Артикул	Пакет / Коробка	Тип	Цена за шт, евро
3SK-160416BP *	10 рс. / 30 рс.	16X1/2" (40 mm)	11,04
3SK-200420BP *	10 рс. / 30 рс.	20X1/2" (40 mm)	12,76

* С черной заглушкой ВР04 1/2"

Тип: 5SK



Угольник 90° НР пуш

Артикул	Пакет / Коробка	Тип	Цена за шт, евро
5SK-1604	10 рс. / 60 рс.	16X1/2"	7,78
5SK-2004	10 рс. / 50 рс.	20X1/2"	8,64
5SK-2005	10 рс. / 40 рс.	20X3/4"	10,52
5SK-2605	5 рс. / 30 рс.	26X3/4"	12,06

Тип: 6SK



Угольник 90° ВР пуш

Артикул	Пакет / Коробка	Тип	Цена за шт, евро
6SK-1604BP *	10 рс. / 60 рс.	16X1/2"	4,54
6SK-2004BP *	10 рс. / 60 рс.	20X1/2"	7,28
6SK-2005	10 рс. / 30 рс.	20X3/4"	7,91
6SK-2605	10 рс. / 30 рс.	26X3/4"	9,84

* С черной заглушкой ВР04 1/2"

Тип: 9SK



Тройник равнопроходный пуш

Артикул	Пакет / Коробка	Тип	Цена за шт, евро
9SK-161616	10 рс. / 40 рс.	16x16x16	8,56
9SK-202020	10 рс. / 30 рс.	20x20x20	10,57
9SK-262626	5 рс. / 20 рс.	26x26x26	14,25

Тип: 10SK



Тройник переходный сужение в центре пуш

Артикул	Пакет / Коробка	Тип	Цена за шт, евро
10SK-201620	10 рс. / 40 рс.	20x16x20	9,66
10SK-261626	5 рс. / 25 рс.	26x16x26	12,32
10SK-262026	5 рс. / 20 рс.	26x20x26	13,13

Тип: 11SK



Тройник переходный пуш

Артикул	Пакет / Коробка	Тип	Цена за шт, евро
11SK-201616	10 рс. / 40 рс.	20x16x16	9,27
11SK-202016	10 рс. / 30 рс.	20x20x16	10,02
11SK-261620	5 рс. / 25 рс.	26x16x20	11,38
11SK-262016	5 рс. / 25 рс.	26x20x16	11,38
11SK-262020	5 рс. / 25 рс.	26x20x20	12,06
11SK-262616	5 рс. / 25 рс.	26x26x16	12,61
11SK-262620	5 рс. / 20 рс.	26x26x20	13,28

Тип: 12SK



Тройник переходный увеличенный в центре пуш

Артикул	Пакет / Коробка	Тип	Цена за шт, евро
12SK-162016	10 рс. / 40 рс.	16x20x16	10,65
12SK-202620	5 рс. / 30 рс.	20x26x20	11,98



Тип: 13SK



Тройник ВР пуш

Артикул	Пакет / Коробка	Тип	Цена за шт, евро
13SK-160416BP *	10 рс. / 40 рс.	16x1/2"x16	9,58
13SK-200420BP *	10 рс. / 30 рс.	20x1/2"x20	11,09
13SK-200520	10 рс. / 30 рс.	20x3/4"x20	12,06
13SK-260420BP *	5 рс. / 20 рс.	26x1/2"x20	12,74
13SK-260426BP *	5 рс. / 20 рс.	26x1/2"x26	13,73
13SK-260526	5 рс. / 20 рс.	26x3/4"x26	14,38

* С черной заглушкой ВР04 1/2"

Тип: 14SK



Тройник НР пуш

Артикул	Пакет / Коробка	Тип	Цена за шт, евро
14SK-160416	10 рс. / 40 рс.	16x1/2"x16	10,26
14SK-200420	10 рс. / 30 рс.	20x1/2"x20	12,11
14SK-260426	5 рс. / 20 рс.	26x1/2"x26	14,77

Тип: 15SK



Муфта пуш

Артикул	Пакет / Коробка	Тип	Цена за шт, евро
15SK-1616	10 рс. / 70 рс.	16x16	5,45
15SK-2020	10 рс. / 60 рс.	20x20	6,92
15SK-2626	5 рс. / 30 рс.	26x26	9,32

Тип: 16SK



Муфта переходная пуш

Артикул	Пакет / Коробка	Тип	Цена за шт, евро
16SK-2016	10 рс. / 80 рс.	20x16	6,19
16SK-2616	10 рс. / 50 рс.	26x16	7,44
16SK-2620	10 рс. / 40 рс.	26x20	8,12

1
2
3
4
5
6
7
8
9
10
11

Тип: 17SK



Муфта HP пуш

Артикул	Пакет / Коробка	Тип	Цена за шт, евро
17SK-1603	10 pc. / 80 pc.	16x3/8"	5,51
17SK-1604	10 pc. / 80 pc.	16x1/2"	7,23
17SK-2004	10 pc. / 60 pc.	20x1/2"	7,86
17SK-2005	10 pc. / 60 pc.	20x3/4"	9,47
17SK-2605	10 pc. / 40 pc.	26x3/4"	10,81
17SK-2606	10 pc. / 40 pc.	26x1"	12,74

Тип: 18SK



Муфта VP пуш

Артикул	Пакет / Коробка	Тип	Цена за шт, евро
18SK-1604	10 pc. / 80 pc.	16x1/2"	5,77
18SK-2004	10 pc. / 80 pc.	20x1/2"	6,50
18SK-2005	10 pc. / 60 pc.	20x3/4"	7,73
18SK-2605	10 pc. / 50 pc.	26x3/4"	8,87
18SK-2606	10 pc. / 40 pc.	26x1"	10,62

Тип: 17SKS



Ниппель для пуш фитингов HP

Артикул	Пакет / Коробка	Тип	Цена за шт, евро
17SKS-2004	5 pc. / 150 pc.	20 x 1/2"	4,90
17SKS-2005	5 pc. / 150 pc.	20 x 3/4"	6,01
17SKS-2604	5 pc. / 100 pc.	26 x 1/2"	6,99
17SKS-2605	5 pc. / 100 pc.	26 x 3/4"	7,37

Применяется с HENCO с пуш фитингами и коллекторами

Тип: 18SKS



Ниппель для пуш фитингов VP

Артикул	Пакет / Коробка	Тип	Цена за шт, евро
18SKS-2004	5 pc. / 150 pc.	20 x 1/2"	5,50
18SKS-2005	5 pc. / 100 pc.	20 x 3/4"	7,19
18SKS-2604	5 pc. / 100 pc.	26 x 1/2"	7,45
18SKS-2605	5 pc. / 80 pc.	26 x 3/4"	7,50

Применяется с HENCO с пуш фитингами и коллекторами



Тип: 19SK



Пуш фитинг с евроконусом

Артикул	Пакет / Коробка	Тип	Цена за шт, евро
19SK-1605	10 рс. / 80 рс.	16x3/4" ЕК	4,31
19SK-2005	10 рс. / 80 рс.	20x3/4" ЕК	5,09

Тип: 26SK



Пуш фитинг с плоским уплотнением

Артикул	Пакет / Коробка	Тип	Цена за шт, евро
26SK-1605	10 рс. / 80 рс.	16x3/4"	4,02
26SK-2005	10 рс. / 80 рс.	20x3/4"	4,67

Тип: SK-PIPESTOP



Заглушка для трубы

Артикул	Пакет / Коробка	Тип	Цена за шт, евро
SK-PIPESTOP16	10 рс. / 120 рс.	16	2,84
SK-PIPESTOP20	10 рс. / 80 рс.	20	3,58
SK-PIPESTOP26	10 рс. / 80 рс.	26	4,75

Тип: SK-STOPCLIP



Заменяемая заглушка для пуш соединения

Артикул	Пакет / Коробка	Тип	Цена за шт, евро
SK-STOPCLIP16	10 рс. / 120 рс.	16	1,30
SK-STOPCLIP20	10 рс. / 100 рс.	20	1,67
SK-STOPCLIP26	10 рс. / 80 рс.	26	2,30



- 1
- 2
- 3
- 4
- 5
- 6
- 7
- 8
- 9
- 10
- 11

Тип: VISION SET



Сменная пуш муфта 16

Артикул	Пакет / Коробка	Тип	Цена за шт, евро
VISION SET 16	1 пс. / 100 пс.	16	2,19
VISION SET 20	1 пс. / 90 пс.	20	2,66
VISION SET 26	1 пс. / 80 пс.	26	3,47

Тип: VISION KEY



Vision ключ

Артикул	Пакет / Коробка	Тип	Цена за шт, евро
VISION-KEY16	1 пс. / 200 пс.	16	38,09
VISION-KEY20	1 пс. / 200 пс.	20	41,16
VISION-KEY26	1 пс. / 200 пс.	26	41,73

В. КОЛЛЕКТОРА



Тип: VSK-1616



Коллектор, два SK соединения Ø16

Артикул	Пакет / Коробка	Тип	Цена за шт, евро
VSK-1616	1 рс. / 14 рс.	1616	10,96

ДО КОНЦА СКЛАДА

Тип: VSK-161616



Коллектор, три SK соединения Ø16

Артикул	Пакет / Коробка	Тип	Цена за шт, евро
VSK-161616	1 рс. / 14 рс.	161616	16,02

ДО КОНЦА СКЛАДА

Тип: VSKEK-0502



Коллектор, два соединения под евроконус

Артикул	Пакет / Коробка	Тип	Цена за шт, евро
VSKEK-0502	10 рс. / 30 рс.	2x3/4"ЕК	6,45

Тип: VSKEK-0503



Коллектор, три соединения под евроконус

Артикул	Пакет / Коробка	Тип	Цена за шт, евро
VSKEK-0503	10 рс. / 30 рс.	3x3/4"ЕК	9,37

В. КОЛЛЕКТОРА

Тип: 19SK



Пуш фитинг с евроконусом

Артикул	Пакет / Коробка	Тип	Цена за шт, евро
19SK-1605	10 рс. / 80 рс.	16x3/4" ЕК	4,31
19SK-2005	10 рс. / 80 рс.	20x3/4" ЕК	5,09

Тип: VVSK



Муфта пуш НР

Артикул	Пакет / Коробка	Тип	Цена за шт, евро
VVSK-20	10 рс. / 80 рс.	20	4,33
VVSK-26	10 рс. / 80 рс.	26	5,32

Тип: VVSK-TM



Тройник для Vision коллектора

Артикул	Пакет / Коробка	Тип	Цена за шт, евро
VVSK-T20M20	10 рс. / 30 рс.	20-20	8,82
VVSK-T26M26	5 рс. / 20 рс.	26-26	10,81

Тип: 17SKS



Ниппель для пуш фитингов НР

Артикул	Пакет / Коробка	Тип	Цена за шт, евро
17SKS-2004	5 рс. / 150 рс.	20 x 1/2"	4,90
17SKS-2005	5 рс. / 150 рс.	20 x 3/4"	6,01
17SKS-2604	5 рс. / 100 рс.	26 x 1/2"	6,99
17SKS-2605	5 рс. / 100 рс.	26 x 3/4"	7,37

Применяется с HENCO пуш фитингами и коллекторами

В. КОЛЛЕКТОРА



Тип: 18SKS



Ниппель для пуш фитингов ВР

Артикул	Пакет / Коробка	Тип	Цена за шт, евро
18SKS-2004	5 рс. / 150 рс.	20 x 1/2"	5,50
18SKS-2005	5 рс. / 100 рс.	20 x 3/4"	7,19
18SKS-2604	5 рс. / 100 рс.	26 x 1/2"	7,45
18SKS-2605	5 рс. / 80 рс.	26 x 3/4"	7,50

Применяется с HENCO пуш фитингами и коллекторами

Тип: VVSK-90



Угольник 90° для коллектора

Артикул	Пакет / Коробка	Тип	Цена за шт, евро
VVSK-20-90	10 рс. / 70 рс.	20-90	4,31
VVSK-26-90	10 рс. / 50 рс.	26-90	6,26

Тип: VVSK-TM



Тройник для коллектора

Артикул	Пакет / Коробка	Тип	Цена за шт, евро
VVSK-T202020	10 рс. / 40 рс.	20-20-20	7,88
VVSK-T262626	10 рс. / 20 рс.	26-26-26	11,04
VVSK-T20M20	10 рс. / 30 рс.	20-20-20	8,82

Тип: VS-ENDCAP



Заглушка для коллектора ВР

Артикул	Пакет / Коробка	Тип	Цена за шт, евро
VS-ENDCAP	10 рс. / 180 рс.	F	1,10

Тип: VS-ENDCAP-M



Заглушка для коллектора НР\ Заглушка для коллектора, евроконус

Артикул	Пакет / Коробка	Тип	Цена за шт, евро
VS-ENDCAP-M	10 рс. / 150 рс.	M	1,15

В. КОЛЛЕКТОРА

Тип: ENDCAP-EK05



Заглушка для коллектора НР\ Заглушка для коллектора, евроконус

Артикул	Пакет / Коробка	Тип	Цена за шт, евро
ENDCAP-EK05	10 рс. / 200 рс.	3/4"	1,30

Тип: VDSK



Муфта пуш ВР для коллектора или удлинителя коллектора

Артикул	Пакет / Коробка	Тип	Цена за шт, евро
VDSK-20	10 рс. / 80 рс.	20	4,46
VDSK-26	10 рс. / 60 рс.	26	5,30

Тип: SK-STOPCLIP



Заменяемая заглушка для пуш соединения

Артикул	Пакет / Коробка	Тип	Цена за шт, евро
SK-STOPCLIP16	10 рс. / 120 рс.	16	1,30
SK-STOPCLIP20	10 рс. / 100 рс.	20	1,67
SK-STOPCLIP26	10 рс. / 80 рс.	26	2,30

Тип: SK-B05



Крепеж для коллектора

Артикул	шт / Коробка	Тип	Цена за шт, евро
SK-B05	1 рс. / 200 рс.	B05	17,52

ЛАТУННЫЕ ПРЕСС ФИТИНГИ



	<i>Страница</i>
<i>A. P</i>	58
<i>B. PG</i>	71

*Некоторые фитинги могут отличаться от изображений,
представленных в каталоге*

Тип: 1P



Угольник 90° пресс

Артикул	Пакет / Коробка	Тип	Цена за шт, евро
1P-1414	10 пс. / 150 пс.	14x14	5,29
1P-1616	10 пс. / 150 пс.	16x16	3,61
1P-1818	10 пс. / 100 пс.	18x18	8,15
1P-2020	10 пс. / 80 пс.	20x20	4,80
1P-2626	5 пс. / 50 пс.	26x26	7,11
1P-3232	5 пс. / 30 пс.	32x32	13,70

Тип: 2P



Водорозетка ВР

Артикул	Пакет / Коробка	Тип	Цена за шт, евро
2P-1604	10 пс. / 50 пс.	16x1/2" (52 mm)	5,69
2P-1804	10 пс. / 50 пс.	18x1/2" (52 mm)	7,05
2P-2004	10 пс. / 50 пс.	20x1/2" (52 mm)	6,37
2P-2005	10 пс. / 50 пс.	20x3/4" (52 mm)	8,25
2P-2605	5 пс. / 50 пс.	26x3/4" (52 mm)	9,44

Тип: 2P-K



Водорозетка укороченная ВР

Артикул	Пакет / Коробка	Тип	Цена за шт, евро
2P-1404K	10 пс. / 50 пс.	14x1/2" (35 mm)	6,27
2P-1604K	10 пс. / 50 пс.	16x1/2" (35 mm)	5,53

Аксессуар для 2P & 2P-K: гальванизированный кронштейн - см.стр. 152-153



PLP-P-PK



PLF-P-PK

Тип: 3P



Водорозетка угловая ВР

Артикул	Пакет / Коробка	Тип	Цена за шт, евро
3P-160416	10 пс. / 40 пс.	16x1/2"x16 (52 mm)	10,44
3P-200420	10 пс. / 40 пс.	20x1/2"x20 (52 mm)	13,00



Тип: 3PM-V



Проходная водорозетка

Артикул	Пакет / Коробка	Тип	Цена за шт. евро
3PM-200420V	5 рс. / 20 рс.	20x1/2"x20	18,06

ДО КОНЦА СКЛАДА

Тип: 3P-VK



Проходная водорозетка укороченная

Артикул	Пакет / Коробка	Тип	Цена за шт. евро
3P-160416VK	5 рс. / 20 рс.	16x1/2"x16 (40 mm)	17,33
3P-200420VK	5 рс. / 20 рс.	20x1/2"x20 (40 mm)	17,81

Тип: 4P



Водорозетка удлиненная ВР

Артикул	Пакет / Коробка	Тип	Цена за шт. евро
4P-1604	10 рс. / 40 рс.	16x1/2" (78 mm)	9,26
4P-1804	10 рс. / 40 рс.	18x1/2" (78 mm)	9,15
4P-2004	10 рс. / 40 рс.	20x1/2" (78 mm)	9,86

Аксессуар для 3P-VK & 3PM-V & 4P: гальванизированный кронштейн - см.стр 152-153



PLP-P-PK



PLF-P-PK

Тип: SS



Изоляция для латунной водорозетки

Артикул	Упаковка	Тип	Цена за шт. евро
SS2P04	1 рс.	для 2P 1/2"	-
SS2P05	1 рс.	для 2P 3/4"	5,06
SS3P04	1 рс.	для 3P 1/2"	5,85
SS4P04	1 рс.	для 4P 1/2"	5,59

- 1
- 2
- 3
- 4
- 5
- 6
- 7
- 8
- 9
- 10
- 11

Тип: 5P



Угольник 90° пресс НР

Артикул	Пакет / Коробка	Тип	Цена за шт, евро
5P-1404	10 pc. / 150 pc.	14x1/2"	5,09
5P-1603	10 pc. / 150 pc.	16x3/8"	3,43
5P-1604	10 pc. / 150 pc.	16x1/2"	3,69
5P-1804	10 pc. / 120 pc.	18x1/2"	6,43
5P-2004	10 pc. / 100 pc.	20x1/2"	4,42
5P-2005	10 pc. / 80 pc.	20x3/4"	4,80
5P-2605	10 pc. / 60 pc.	26x3/4"	6,93
5P-3206	8 pc. / 25 pc.	32x1"	10,90

Тип: 6P



Угольник 90° пресс ВР

Артикул	Пакет / Коробка	Тип	Цена за шт, евро
6P-1404	10 pc. / 120 pc.	14x1/2"	5,72
6P-1604	10 pc. / 120 pc.	16x1/2"	3,46
6P-1804	10 pc. / 120 pc.	18x1/2"	5,23
6P-2004	10 pc. / 120 pc.	20x1/2"	4,86
6P-2005	10 pc. / 50 pc.	20x3/4"	6,58
6P-2605	5 pc. / 50 pc.	26x3/4"	7,72
6P-3206	5 pc. / 30 pc.	32x1"	12,59

Тип: 7P



Водорозетка НР

Артикул	Пакет / Коробка	Тип	Цена за шт, евро
7P-1605	10 pc. / 30 pc.	16x3/4" (78 mm)	11,98
7P-1805	10 pc. / 30 pc.	18x3/4" (78 mm)	12,87
7P-2005	10 pc. / 30 pc.	20x3/4" (78 mm)	12,17
7P-1605K	10 pc. / 30 pc.	16x3/4" (65 mm)	11,25

Тип: 8P



Адаптер для стиральных машин

Артикул	Пакет / Коробка	Тип	Цена за шт, евро
8P-1604	10 pc. / 50 pc.	16x1/2"	10,44



Тип: 9P



Тройник равнопроходный пресс

Артикул	Пакет / Коробка	Тип	Цена за шт, евро
9P-141414	10 рс. / 100 рс.	14x14x14	6,62
9P-161616	10 рс. / 60 рс.	16x16x16	4,94
9P-181818	10 рс. / 60 рс.	18x18x18	9,45
9P-202020	10 рс. / 50 рс.	20x20x20	7,22
9P-262626	5 рс. / 30 рс.	26x26x26	10,76
9P-323232	1 рс. / 20 рс.	32x32x32	22,66

Тип: 10P



Тройник переходный пресс уменьшенный в центре

Артикул	Пакет / Коробка	Тип	Цена за шт, евро
10P-161416	10 рс. / 50 рс.	16x14x16	9,64
10P-181418	10 рс. / 50 рс.	18x14x18	-
10P-181618	10 рс. / 60 рс.	18x16x18	10,90
10P-201620	10 рс. / 50 рс.	20x16x20	6,80
10P-201820	10 рс. / 50 рс.	20x18x20	12,21
10P-261626	5 рс. / 30 рс.	26x16x26	9,50
10P-261826	5 рс. / 30 рс.	26x18x26	16,18
10P-262026	5 рс. / 30 рс.	26x20x26	10,73
10P-321632	5 рс. / 20 рс.	32x16x32	14,39
10P-321832	5 рс. / 20 рс.	32x18x32	-
10P-322032	5 рс. / 20 рс.	32x20x32	16,56
10P-322632	5 рс. / 20 рс.	32x26x32	20,42

Тип: 11P



Тройник переходный пресс уменьшенный с двух сторон

Артикул	Пакет / Коробка	Тип	Цена за шт, евро
11P-161414	10 рс. / 60 рс.	16x14x14	-
11P-181616	10 рс. / 50 рс.	18x16x16	10,98
11P-201616	10 рс. / 50 рс.	20x16x16	6,54
11P-201818	10 рс. / 50 рс.	20x18x18	12,21
11P-202016	10 рс. / 50 рс.	20x20x16	7,11
11P-261620	5 рс. / 30 рс.	26x16x20	8,94
11P-262020	5 рс. / 30 рс.	26x20x20	9,40
11P-262616	5 рс. / 30 рс.	26x26x16	10,38
11P-262620	5 рс. / 30 рс.	26x26x20	10,82
11P-322026	5 рс. / 20 рс.	32x20x26	20,26
11P-322626	5 рс. / 20 рс.	32x26x26	18,74

Тип: 12P



Тройник переходный пресс увеличенный в центре

Артикул	Пакет / Коробка	Тип	Цена за шт, евро
12P-161816	10 рс. / 60 рс.	16x18x16	10,98
12P-162016	10 рс. / 60 рс.	16x20x16	7,66
12P-202620	5 рс. / 30 рс.	20x26x20	10,73
12P-263226	5 рс. / 20 рс.	26x32x26	18,06

Тип: 13P



Тройник ВР пресс

Артикул	Пакет / Коробка	Тип	Цена за шт, евро
13P-160416	10 pc. / 60 pc.	16x1/2"x16	5,88
13P-180418	10 pc. / 60 pc.	18x1/2"x18	-
13P-200420	10 pc. / 50 pc.	20x1/2"x20	6,78
13P-200520	10 pc. / 30 pc.	20x3/4"x20	10,68
13P-260420	5 pc. / 30 pc.	26x1/2"x20	13,70
13P-260426	5 pc. / 30 pc.	26x1/2"x26	10,57
13P-260526	5 pc. / 30 pc.	26x3/4"x26	10,82
13P-320532	5 pc. / 20 pc.	32x3/4"x32	19,67
13P-320632	5 pc. / 20 pc.	32x1"x32	19,83
13P-320732	5 pc. / 20 pc.	32x5/4"x32	22,64

Тип: 14P



Тройник НР пресс

Артикул	Пакет / Коробка	Тип	Цена за шт, евро
14P-160416	10 pc. / 60 pc.	16x1/2"x16	5,80
14P-180418	10 pc. / 60 pc.	18x1/2"x18	-
14P-200420	10 pc. / 60 pc.	20x1/2"x20	6,78
14P-200520	5 pc. / 30 pc.	20x3/4"x20	8,45
14P-260426	5 pc. / 30 pc.	26x1/2"x26	12,52
14P-260526	5 pc. / 30 pc.	26x3/4"x26	10,16
14P-260626	5 pc. / 30 pc.	26x1"x26	15,94
14P-320532	5 pc. / 20 pc.	32x3/4"x32	19,18
14P-320632	5 pc. / 20 pc.	32x1"x32	19,62

Тип: 15P



Муфта пресс

Артикул	Пакет / Коробка	Тип	Цена за шт, евро
15P-1414	10 pc. / 200 pc.	14x14	3,90
15P-1616	10 pc. / 200 pc.	16x16	3,21
15P-1818	10 pc. / 150 pc.	18x18	4,55
15P-2020	10 pc. / 140 pc.	20x20	3,53
15P-2626	5 pc. / 80 pc.	26x26	4,94
15P-3232	5 pc. / 50 pc.	32x32	11,03



Тип: 16P



Муфта переходная пресс

Артикул	Пакет / Коробка	Тип	Цена за шт. евро
16P-1614	10 пс. / 150 пс.	16x14	5,65
16P-1814	10 пс. / 150 пс.	18x14	-
16P-1816	10 пс. / 150 пс.	18x16	6,07
16P-2014	10 пс. / 150 пс.	20x14	6,74
16P-2016	10 пс. / 150 пс.	20x16	2,82
16P-2018	10 пс. / 150 пс.	20x18	6,51
16P-2616	5 пс. / 100 пс.	26x16	5,01
16P-2620	5 пс. / 80 пс.	26x20	4,89
16P-3216	5 пс. / 60 пс.	32x16	6,78
16P-3220	5 пс. / 60 пс.	32x20	8,69
16P-3226	5 пс. / 60 пс.	32x26	7,97

Тип: 17P



Муфта пресс НР

Артикул	Пакет / Коробка	Тип	Цена за шт. евро
17P-1403	10 пс. / 250 пс.	14x3/8"	2,81
17P-1404	10 пс. / 150 пс.	14x1/2"	3,38
17P-1603	10 пс. / 150 пс.	16x3/8"	2,40
17P-1604	10 пс. / 150 пс.	16x1/2"	2,30
17P-1804	10 пс. / 150 пс.	18x1/2"	3,19
17P-1805	10 пс. / 150 пс.	18x3/4"	5,67
17P-2004	10 пс. / 150 пс.	20x1/2"	2,74
17P-2005	10 пс. / 150 пс.	20x3/4"	3,61
17P-2605	5 пс. / 80 пс.	26x3/4"	4,53
17P-2606	5 пс. / 80 пс.	26x1"	5,97
17P-3206	5 пс. / 50 пс.	32x1"	8,63
17P-3207	5 пс. / 40 пс.	32x5/4"	11,80

Тип: 18P



Муфта пресс ВР

Артикул	Пакет / Коробка	Тип	Цена за шт. евро
18P-1404	10 пс. / 200 пс.	14x1/2"	4,25
18P-1604	10 пс. / 150 пс.	16x1/2"	2,86
18P-1804	10 пс. / 120 пс.	18x1/2"	4,39
18P-1805	10 пс. / 100 пс.	18x3/4"	5,99
18P-2004	10 пс. / 100 пс.	20x1/2"	3,19
18P-2005	10 пс. / 100 пс.	20x3/4"	4,28
18P-2605	5 пс. / 80 пс.	26x3/4"	5,16
18P-2606	5 пс. / 70 пс.	26x1"	6,23
18P-3206	5 пс. / 50 пс.	32x1"	9,09
18P-3207	5 пс. / 30 пс.	32x5/4"	11,68

Тип: 19P



Муфта пресс евроконус никелированная

Артикул	Пакет / Коробка	Тип	Цена за шт, евро
19P-1605	10 рс. / 150 рс.	16x3/4" ЕК	4,27
19P-1805	10 рс. / 150 рс.	18x3/4" ЕК	6,32
19P-2005	10 рс. / 140 рс.	20x3/4" ЕК	4,55

Тип: 20P



Плнтусная подводка, укороченная

Артикул	Пакет / Коробка	Тип	Цена за шт, евро
20P-1604	2 рс. / 10 рс.	16x1/2"	62,23

ДО КОНЦА СКЛАДА

Тип: 21P



Угловая радиаторная подводка хромированная

Артикул	Пакет / Коробка	Тип	Цена за шт, евро
21P-1504	2 рс. / 40 рс.	15x1/2"	8,83

Тип: 22P



T, радиаторная подводка никелированная медная трубка 300 мм Ø15

Артикул	Пакет / Коробка	Тип	Цена за шт, евро
22P-1404	2 рс. / 50 рс.	14x15Cux14	-
22P-1604	2 рс. / 50 рс.	16x15Cux16	24,64
22P-1804	2 рс. / 30 рс.	18x15Cux18	-
22P-2004	2 рс. / 30 рс.	20x15Cux20	25,58



Тип: 23P



Т, радиаторная подводка никелированная медная трубка 1100 мм Ø15

Артикул	Пакет	Тип	Цена за шт. евро
23P-1604	2 рс.	16x15Cuх16	39,13
23P-1804	2 рс.	18x15Cuх18	-
23P-2004	2 рс.	20x15Cuх20	40,33

Тип: 24P



Радиаторная подводка никелированная медная трубка 300 мм Ø15

Артикул	Пакет / Коробка	Тип	Цена за шт. евро
24P-1604	2 рс. / 50 рс.	16x15Cu	11,53
24P-1804	2 рс. / 50 рс.	18x15Cu	20,30
24P-2004	2 рс. / 50 рс.	20x15Cu	14,58

Тип: 25P



Радиаторная подводка никелированная медная трубка 1100 мм Ø15

Артикул	Пакет	Тип	Цена за шт. евро
25P-1604	2 рс.	16x15Cu	36,16
25P-1804	2 рс.	18x15Cu	37,00
25P-2004	2 рс.	20x15Cu	37,55

Тип: 26P



Муфта пресс плоское уплотнение

Артикул	Пакет / Коробка	Тип	Цена за шт. евро
26P-1604	10 рс. / 100 рс.	16x1/2"	8,12
26P-1605	10 рс. / 80 рс.	16x3/4"	8,01
26P-1804	10 рс. / 100 рс.	18x1/2"	-
26P-1805	10 рс. / 80 рс.	18x3/4"	5,94
26P-2004	10 рс. / 80 рс.	20x1/2"	7,80
26P-2005	10 рс. / 70 рс.	20x3/4"	11,52
26P-2605	5 рс. / 50 рс.	26x3/4"	11,41
26P-2606	5 рс. / 40 рс.	26x1"	11,17
26P-3206	5 рс. / 40 рс.	32x1"	25,34

Тип: 26P-Z



Муфта пресс накидная гайка, плоское уплотнение

Артикул	Пакет / Коробка	Тип	Цена за шт, евро
26P-14Z04	10 пс. / 150 пс.	14x1/2"	4,22
26P-16Z03	10 пс. / 150 пс.	16x3/8"	4,03
26P-16Z04	10 пс. / 150 пс.	16x1/2"	3,02
26P-16Z05	10 пс. / 80 пс.	16x3/4"	3,71
26P-18Z05	10 пс. / 80 пс.	18x3/4"	4,66
26P-20Z04	10 пс. / 70 пс.	20x1/2"	3,73
26P-20Z05	10 пс. / 70 пс.	20x3/4"	3,90
26P-26Z06	5 пс. / 40 пс.	26x1"	7,06
26P-32Z06	5 пс. / 40 пс.	32x1"	10,65
26P-32Z07	5 пс. / 40 пс.	32x5/4"	16,29

Тип: N



Ниппель для 26PZ

Артикул	Пакет / Коробка	Тип	Цена за шт, евро
N04	10 пс. / 250 пс.	1/2"	1,34
N05	10 пс. / 200 пс.	3/4"	3,16
N0605	10 пс. / 120 пс.	1"x3/4"	-

Тип: 27P



Угольник 45° пресс

Артикул	Пакет / Коробка	Тип	Цена за шт, евро
27P-2626	5 пс. / 50 пс.	26x26	10,00
27P-3232	5 пс. / 30 пс.	32x32	16,43

Тип: 28P



Двойная водорозетка укороченная ВР

Артикул	Пакет / Коробка	Тип	Цена за шт, евро
28P-14041604	2 пс. / 24 пс.	14x1/2"x16x1/2" (153	11,33
28P-16041604	2 пс. / 24 пс.	16x1/2"x16x1/2" (153	9,86



Тип: 28PV



Двойная водорозетка приподнятая

Артикул	Пакет / Коробка	Тип	Цена за шт, евро
28PV-16031603	2 пс. / 24 пс.	16x3/8"x16x3/8" (120)	12,31
28PV-16041604	2 пс. / 20 пс.	16x1/2"x16x1/2" (153)	10,30

Тип: 28PF



Двойная водорозетка для гипсокартона

Артикул	Пакет / Коробка	Тип	Цена за шт, евро
28PF-16041604	1 пс. / 1 пс.	16x1/2"x16x1/2"	49,53
28PF-20042004	1 пс. / 1 пс.	20x1/2"x20x1/23"	-

Тип: 29P



Пресс адаптер для трубы для резьбового соединения

Артикул	Пакет / Коробка	Тип	Цена за шт, евро
29P-1612	10 пс. / 120 пс.	16x12 (50mm copper)	6,53
29P-1615	10 пс. / 120 пс.	16x15 (50mm copper)	5,61
29P-2018	10 пс. / 70 пс.	20x18 (50mm copper)	7,99
29P-2022	10 пс. / 70 пс.	20x22 (50mm copper)	6,83
29P-2622	10 пс. / 70 пс.	26x22 (50mm copper)	8,85

Тип: 30P



Пресс адаптер для медной трубы, обжим

Артикул	Пакет / Коробка	Тип	Цена за шт, евро
30P-1614S	10 пс. / 120 пс.	16x14 Cu	9,15
30P-1615S-2	2 пс. / 120 пс.	16x15 Cu	-
30P-2022S	10 пс. / 100 пс.	20x22 Cu	7,27
30P-2622S	10 пс. / 80 пс.	26x22 Cu	7,98

Тип: 40P



Пресс адаптер для медной трубы, обжим, угол

Артикул	Пакет / Коробка	Тип	Цена за шт, евро
40P-1615S	10 рс. / 60 рс.	16x15 Cu	5,04
40P-2022S	10 рс. / 60 рс.	20x22 Cu	7,74
40P-2622S	10 рс. / 60 рс.	26x22 Cu	8,77

Тип: 31P



Двойной распределитель

Артикул	Пакет / Коробка	Тип	Цена за шт, евро
31P-161616	1 рс. / 20 рс.	16x16x16	29,26
31P-161620	1 рс. / 20 рс.	16x16x20	23,76
31P-201616	1 рс. / 20 рс.	20x16x16	26,43
31P-201620	1 рс. / 20 рс.	20x16x20	30,43
31P-202020	1 рс. / 20 рс.	20x20x20	26,24

Тип: ISO-BOX



Теплоизоляция для двойного распределителя

Артикул	Коробка	Тип	Цена за шт, евро
ISO-BOX	1 рс.	INSULATION BOX	5,55

Тип: 32P



Пресс фитинг металлопластик пресс медь (V-профиль)

Артикул	Пакет / Коробка	Тип	Цена за шт, евро
32P-1615P	10 рс. / 150 рс.	16x15Cu V-profile	5,45
32P-2022P	10 рс. / 70 рс.	20x22Cu V-profile	10,95
32P-2622P	5 рс. / 70 рс.	26x22Cu V-profile	12,18

Тип: 33P



Муфта пресс евроконус никелированная, 90°

Артикул	Пакет / Коробка	Тип	Цена за шт, евро
33P-1605	10 рс. / 60 рс.	16x3/4" EK	6,68



Тип: 34P



Ненсо угловое плоское пресс соединение с накидной гайкой, 90°

Артикул	Пакет / Коробка	Тип	Цена за шт, евро
34P-1604	10 пс. / 120 пс.	16x1/2"	7,63
34P-1605	10 пс. / 120 пс.	16x3/4"	7,60
34P-2005	10 пс. / 80 пс.	20x3/4"	7,76
34P-3206	5 пс. / 40 пс.	32x1"	15,07

Тип: 35P



Пресс соединение с медной трубой (М-профиль)

Артикул	Пакет / Коробка	Тип	Цена за шт, евро
35P-1612P	10 пс. / 160 пс.	16x12Cu M-profile	6,10
35P-1615P	10 пс. / 150 пс.	16x15Cu M-profile	5,83
35P-2018P	10 пс. / 120 пс.	20x18Cu M-profile	6,43
35P-2022P	10 пс. / 80 пс.	20x22Cu M-profile	8,96
35P-2622P	5 пс. / 70 пс.	26x22Cu M-profile	9,35
35P-3228P	5 пс. / 50 пс.	32x28Cu M-profile	15,48

Тип: 37P



Пресс адаптер для медной трубы, угол

Артикул	Пакет / Коробка	Тип	Цена за шт, евро
37P-1412 *	10 пс. / 60 пс.	14x12 (85mm copper)	-
37P-1412L	10 пс. / 60 пс.	14x12 (200mm copper)	11,01
37P-1612L	10 пс. / 60 пс.	16x12 (200mm copper)	8,72
37P-1615L	10 пс. / 60 пс.	16x15 (200mm copper)	8,66

* ДО КОНЦА СКЛАДА

Тип: 39P



Двойная угловая подводка медная никелированная 300 мм Ø15, закрытая

Артикул	Пакет / Коробка	Тип	Цена за шт, евро
39P-160450	1 пс. / 8 пс.	16x1/2" (AS = 50 mm)	39,37

Interaxis 50 mm

Тип: 52P



Ремонтный фитинг

Артикул	Пакет / Коробка	Тип	Цена за шт, евро
52P16	1 пс. / 40 пс.	16x16	26,24
52P20	1 пс. / 30 пс.	20x20	29,51
52P26	1 пс. / 30 пс.	26x26	35,69
52P32	1 пс. / 30 пс.	32x32	43,37

для 40, 50 и 63: глава 2, артикул 53PK

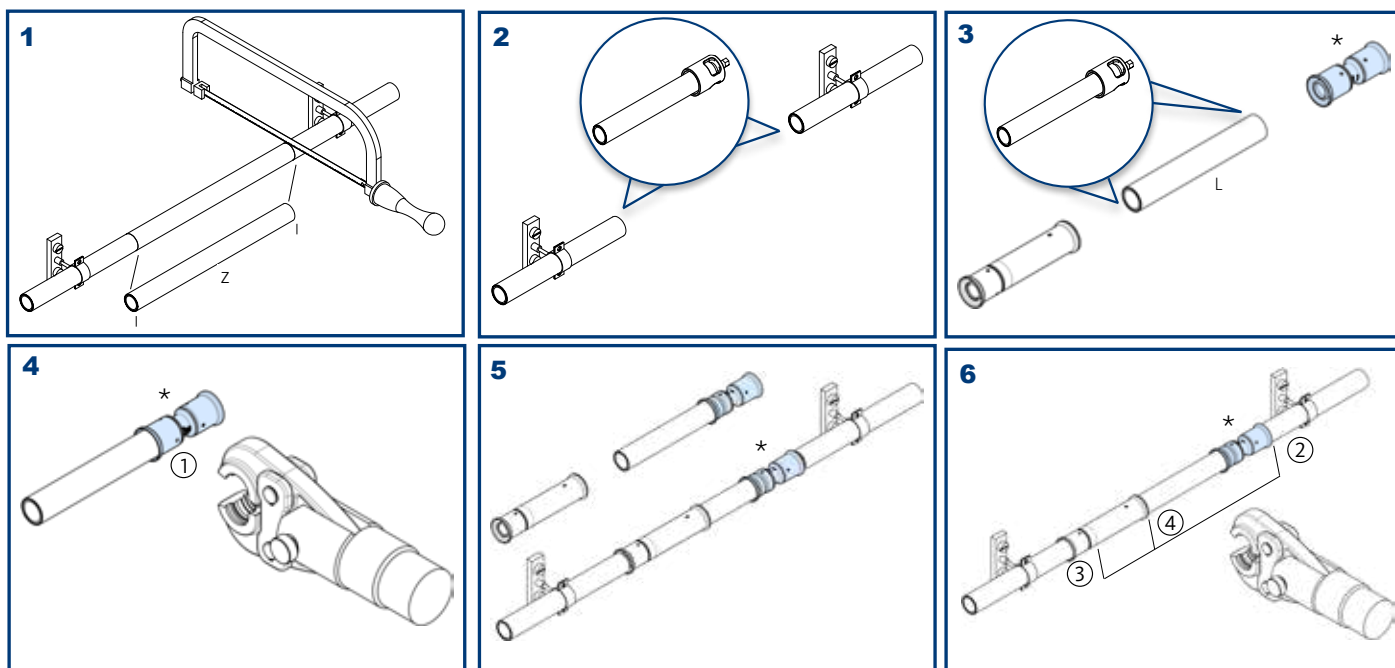

Цифрами указана последовательность пресс соединения

* Прямое соединение или тройник



или



РЕМОНТНЫЙ ФИТИНГ	*АРТИКУЛ	Z	L
52P16	15P-1616	200	115
52P20	15P-2020	200	115
52P26	15P-2626	200	115
52P32	15P-3232	270	160
52P16	9P-161616	232	115
52P16	12P-162016	239	115
52P20	10P-201620	243	115
52P20	9P-202020	243	115
52P20	12P-202620	243	115
52P26	10P-261626	249	115
52P26	10P-262026	249	115
52P26	9P-262626	249	115
52P26	12P-263226	260	115
52P32	10P-321632	318	160
52P32	10P-322032	318	160
52P32	10P-322632	318	160
52P32	9P-323232	318	160



Газ: можно использовать только в тех странах, где было проведено тестирование и сертификация системы HENCO ГАЗ! (см www.henco.be).

Ненсо латунные пресс фитинги для газа в комбинации с трубами Стандарт для газа, см. стр. 17



Тип: 1PG



Угольник 90° пресс

Артикул	Пакет / Коробка	Тип	Цена за шт, евро
1PG-1616	10 пс. / 150 пс.	16x16	-
1PG-2020	10 пс. / 80 пс.	20x20	-
1PG-2626	5 пс. / 50 пс.	26x26	-
1PG-3232	5 пс. / 30 пс.	32x32	-

Тип: 2PG



Водорозетка ВР

Артикул	Пакет / Коробка	Тип	Цена за шт, евро
2PG-1604	10 пс. / 50 пс.	16x1/2" (52 mm)	-
2PG-2004	10 пс. / 50 пс.	20x1/2" (52 mm)	-
2PG-2005	10 пс. / 50 пс.	20x3/4" (52mm)	-
2PG-2605	5 пс. / 50 пс.	26x3/4" (52 mm)	-

Тип: 2PG-K



Водорозетка укороченная ВРII

Артикул	Пакет / Коробка	Тип	Цена за шт, евро
2PG-1604K	10 пс. / 50 пс.	16x1/2" (40 mm)	-

Тип: 3PG



Водорозетка угловая ВР

Артикул	Пакет / Коробка	Тип	Цена за шт, евро
3PG-160416	10 пс. / 40 пс.	16x1/2"x16 (52 mm)	-
3PG-200420	10 пс. / 40 пс.	20x1/2"x20 (52 mm)	-

Тип: 5PG



Угольник 90° пресс НР

Артикул	Пакет / Коробка	Тип	Цена за шт, евро
5PG-1604	10 рс. / 150 рс.	16x1/2"	-
5PG-2004	10 рс. / 100 рс.	20x1/2"	-
5PG-2005	10 рс. / 80 рс.	20x3/4"	-
5PG-2605	10 рс. / 60 рс.	26x3/4"	-
5PG-3206	5 рс. / 25 рс.	32x1"	-

Тип: 6PG



Угольник 90° пресс ВР

Артикул	Пакет / Коробка	Тип	Цена за шт, евро
6PG-1604	10 рс. / 120 рс.	16x1/2"	-
6PG-2004	10 рс. / 120 рс.	20x1/2"	-
6PG-2005	10 рс. / 50 рс.	20x3/4"	-
6PG-2605	5 рс. / 50 рс.	26x3/4"	-
6PG-3206	5 рс. / 30 рс.	6x1"	-

Тип: 9PG



Тройник равнопроходный пресс

Артикул	Пакет / Коробка	Тип	Цена за шт, евро
9PG-161616	10 рс. / 60 рс.	16x16x16	-
9PG-202020	10 рс. / 50 рс.	20x20x20	-
9PG-262626	5 рс. / 30 рс.	26x26x26	-
9PG-323232	1 рс. / 20 рс.	32x32x32	-

Тип: 10PG



Тройник переходный пресс уменьшенный в центре

Артикул	Пакет / Коробка	Тип	Цена за шт, евро
10PG-201620	10 рс. / 50 рс.	20x16x20	-
10PG-261626	5 рс. / 30 рс.	26x16x26	-
10PG-262026	5 рс. / 30 рс.	26x20x26	-
10PG-321632	5 рс. / 20 рс.	32x16x32	-
10PG-322032	5 рс. / 20 рс.	32x20x32	-
10PG-322632	5 рс. / 20 рс.	32x26x32	-

Тип: 11PG



Тройник переходный пресс уменьшенный с двух сторон

Артикул	Пакет / Коробка	Тип	Цена за шт, евро
11PG-201616	10 рс. / 50 рс.	20x16x16	-
11PG-202016	10 рс. / 50 рс.	20x20x16	-
11PG-261620	5 рс. / 30 рс.	26x16x20	-
11PG-262020	5 рс. / 30 рс.	26x20x20	-
11PG-262616	5 рс. / 30 рс.	26x26x16	-
11PG-322626	5 рс. / 20 рс.	32x26x26	-



Тип: 12PG



Тройник переходный пресс увеличенный в центре

Артикул	Пакет / Коробка	Тип	Цена за шт, евро
12PG-162016	10 рс. / 60 рс.	16x20x16	-
12PG-202620	5 рс. / 30 рс.	20x26x20	-
12PG-263226	5 рс. / 20 рс.	26x32x26	-

Тип: 13PG



Тройник ВР пресс

Артикул	Пакет / Коробка	Тип	Цена за шт, евро
13PG-160416	10 рс. / 60 рс.	16x1/2"x16	-
13PG-200420	10 рс. / 50 рс.	20x1/2"x20	-
13PG-200520	10 рс. / 30 рс.	20x3/4"x20	-
13PG-260426	5 рс. / 30 рс.	26x1/2"x26	-
13PG-260526	5 рс. / 30 рс.	26x3/4"x26	-
13PG-320632	5 рс. / 20 рс.	32x1"x32	-

Тип: 15PG



Муфта пресс

Артикул	Пакет / Коробка	Тип	Цена за шт, евро
15PG-1616	10 рс. / 200 рс.	16x16	-
15PG-2020	10 рс. / 140 рс.	20x20	-
15PG-2626	5 рс. / 80 рс.	26x26	-
15PG-3232	5 рс. / 50 рс.	32x32	-

Тип: 16PG



Муфта переходная пресс

Артикул	Пакет / Коробка	Тип	Цена за шт, евро
16PG-2016	10 рс. / 150 рс.	20x16	-
16PG-2616	5 рс. / 100 рс.	26x16	-
16PG-2620	5 рс. / 80 рс.	26x20	-
16PG-3216	5 рс. / 60 рс.	32x16	-
16PG-3220	5 рс. / 60 рс.	32x20	-
16PG-3226	5 рс. / 40 рс.	32x26	-

Тип: 17PG



Муфта пресс НР

Артикул	Пакет / Коробка	Тип	Цена за шт, евро
17PG-1604	10 рс. / 150 рс.	16x1/2"	-
17PG-2004	10 рс. / 150 рс.	20x1/2"	-
17PG-2005	10 рс. / 150 рс.	20x3/4"	-
17PG-2605	5 рс. / 80 рс.	26x3/4"	-
17PG-2606	5 рс. / 80 рс.	26x1"	-
17PG-3206	5 рс. / 50 рс.	32x1"	-

Тип: 18PG



Муфта пресс ВР

Артикул	Пакет / Коробка	Тип	Цена за шт, евро
18PG-1604	10 рс. / 150 рс.	16x1/2"	-
18PG-2004	10 рс. / 100 рс.	20x1/2"	-
18PG-2005	10 рс. / 100 рс.	20x3/4"	-
18PG-2605	5 рс. / 80 рс.	26x3/4"	-
18PG-2606	5 рс. / 50 рс.	26x1"	-
18PG-3206	5 рс. / 50 рс.	32x1"	-

Тип: 26PG-Z



Муфта пресс накидная гайка, плоское уплотнение

Артикул	Пакет / Коробка	Тип	Цена за шт, евро
26PG-16Z04	10 рс. / 150 рс.	16x1/2"	-
26PG-16Z05	10 рс. / 80 рс.	16x3/4"	-
26PG-20Z05	10 рс. / 70 рс.	20x3/4"	-
26PG-26Z06	5 рс. / 40 рс.	26x1"	-
26PG-32Z07	5 рс. / 40 рс.	32x1,1/4"	-

Тип: 30PG



Соединение пресс обжим для меди

Артикул	Пакет / Коробка	Тип	Цена за шт, евро
30PG-1615S	10 рс. / 120 рс.	16x15 Cu	6,48
30PG-2022S	10 рс. / 100 рс.	20x22 Cu	8,75
30PG-2622S	10 рс. / 80 рс.	26x22 Cu	9,15



*Некоторые фитинги могут отличаться от изображений,
представленных в каталоге*



- 1
- 2
- 3
- 4
- 5
- 6
- 7
- 8
- 9
- 10
- 11

Тип: 1



Муфта обжим НР

Артикул	Пакет / Коробка	Тип	Цена за шт, евро
1-1403С *	10 рс. / 250 рс.	14x3/8"	3,38
1-1404 **	10 рс. / 250 рс.	14x1/2"	-
1-1604	10 рс. / 180 рс.	16x1/2"	2,60
1-1604Z	10 рс. / 250 рс.	16x1/2"	-
1-1605	10 рс. / 150 рс.	16x3/4"	3,06
1-1804	10 рс. / 150 рс.	18x1/2"	-
1-1805 **	10 рс. / 150 рс.	18x3/4"	-
1-2004	10 рс. / 150 рс.	20x1/2"	4,07
1-2004Z	10 рс. / 150 рс.	20x1/2"	-
1-2005	10 рс. / 150 рс.	20x3/4"	4,27
1-2605	5 рс. / 80 рс.	26x3/4"	6,43
1-2606	5 рс. / 80 рс.	26x1"	7,13
1-3206	5 рс. / 80 рс.	32x1"	8,99

* ДЛЯ ТОПЛИВА

** ДО КОНЦА СКЛАДА

Z - БЕЗ УПЛОТНИТЕЛЬНОГО КОЛЬЦА

Тип: 2



Муфта обжим

Артикул	Пакет / Коробка	Тип	Цена за шт, евро
2-1414 *	10 рс. / 200 рс.	14x14	-
2-1616	10 рс. / 200 рс.	16x16	3,91
2-1818	10 рс. / 120 рс.	18x18	6,48
2-2020	10 рс. / 120 рс.	20x20	6,77
2-2626	5 рс. / 60 рс.	26x26	9,57
2-3232 *	5 рс. / 40 рс.	32x32	8,67

* ДО КОНЦА СКЛАДА

Тип: 3



Муфта обжим ВР

Артикул	Пакет / Коробка	Тип	Цена за шт, евро
3-1403С *	10 рс. / 200 рс.	14x3/8"	4,27
3-1404	10 рс. / 200 рс.	14x1/2"	3,89
3-1604	10 рс. / 170 рс.	16x1/2"	2,80
3-1804	10 рс. / 120 рс.	18x1/2"	4,35
3-2004	10 рс. / 120 рс.	20x1/2"	3,74
3-2005	10 рс. / 120 рс.	20x3/4"	4,22
3-2605	5 рс. / 80 рс.	26x3/4"	6,77
3-2606	5 рс. / 80 рс.	26x1"	7,93
3-3206	5 рс. / 80 рс.	32x1"	7,98

* ДЛЯ ТОПЛИВА

**Тип: 4****Угольник 90° обжим**

Артикул	Пакет / Коробка	Тип	Цена за шт, евро
4-1414 *	10 рс. / 150 рс.	14x14	-
4-1616	10 рс. / 110 рс.	16x16	4,75
4-2020	10 рс. / 60 рс.	20x20	8,23
4-2626	10 рс. / 40 рс.	26x26	11,26
4-3232 *	5 рс. / 32 рс.	32x32	19,05

** ДО КОНЦА СКЛАДА***Тип: 5****Угольник 90° обжим НР**

Артикул	Пакет / Коробка	Тип	Цена за шт, евро
5-1404 *	10 рс. / 150 рс.	14x1/2"	-
5-1604	10 рс. / 150 рс.	16x1/2"	3,50
5-1804 *	10 рс. / 100 рс.	18x1/2"	-
5-2005	10 рс. / 100 рс.	20x3/4"	5,48
5-2605*	5 рс. / 40 рс.	26x3/4"	8,03
5-2606	5 рс. / 40 рс.	26x1"	8,00
5-3206*	5 рс. / 40 рс.	32x1"	9,26

** ДО КОНЦА СКЛАДА***Тип: 6****Угольник 90° обжим ВР**

Артикул	Пакет / Коробка	Тип	Цена за шт, евро
6-1404*	10 рс. / 150 рс.	14x1/2"	-
6-1604	10 рс. / 150 рс.	16x1/2"	3,83
6-1804*	10 рс. / 90 рс.	18x1/2"	-
6-1805	10 рс. / 80 рс.	18x3/4"	5,17
6-2004	10 рс. / 80 рс.	20x1/2"	5,50
6-2005	10 рс. / 80 рс.	20x3/4"	7,44
6-2605*	5 рс. / 50 рс.	26x3/4"	9,86
6-2606	5 рс. / 30 рс.	26x1"	15,42
6-3206*	5 рс. / 40 рс.	32x1"	17,12

** ДО КОНЦА СКЛАДА***Тип: 7****Водорозетка обжим ВР**

Артикул	Пакет / Коробка	Тип	Цена за шт, евро
7-1404*	10 рс. / 80 рс.	14x1/2"	-
7-1604	10 рс. / 80 рс.	16x1/2"	4,43
7-1804*	10 рс. / 60 рс.	18x1/2"	-
7-2004	10 рс. / 60 рс.	20x1/2"	4,82
7-2005*	10 рс. / 40 рс.	20x3/4"	6,84

** ДО КОНЦА СКЛАДА*

**Тип: 7D**

Водорозетка обжим угловая ВР

Артикул	Пакет / Коробка	Тип	Цена за шт, евро
7-160416	10 рс. / 50 рс.	16x1/2"x16	8,00

*ДО КОНЦА СКЛАДА***Тип: Н**

Крепеж для водорозетки

Артикул	Пакет / Коробка	Тип	Цена за шт, евро
H716042005	10 рс. / 250 рс.	Для: 7-1604, 7-1804, 7-2004	2,70

*ДО КОНЦА СКЛАДА***Тип: 8**

Тройник равнопроходный обжим

Артикул	Пакет / Коробка	Тип	Цена за шт, евро
8-141414 *	10 рс. / 100 рс.	14x14x14	-
8-161616	10 рс. / 70 рс.	16x16x16	6,51
8-181818 *	10 рс. / 50 рс.	18x18x18	-
8-202020	10 рс. / 50 рс.	20x20x20	11,40
8-262626 *	5 рс. / 30 рс.	26x26x26	16,73
8-323232 *	5 рс. / 20 рс.	32x32x32	24,57

** ДО КОНЦА СКЛАДА***Тип: 9**

Тройник ВР обжим

Артикул	Пакет / Коробка	Тип	Цена за шт, евро
9-140414	10 рс. / 80 рс.	14x1/2"x14	-
9-160416	10 рс. / 80 рс.	16x1/2"x16	6,05
9-180418	10 рс. / 60 рс.	18x1/2"x18	-
9-180518	10 рс. / 50 рс.	18x3/4"x18	-
9-200420	10 рс. / 40 рс.	20x1/2"x20	8,35
9-200520	10 рс. / 40 рс.	20x3/4"x20	9,45
9-260526	5 рс. / 30 рс.	26x3/4"x26	16,07
9-260626	5 рс. / 30 рс.	26x1"x26	14,67
9-320632	5 рс. / 20 рс.	32x1"x32	25,40

*ДО КОНЦА СКЛАДА***Тип: 10**

Гайка, ниппель, кольцо

Артикул	Пакет / Коробка	Тип	Цена за шт, евро
10-161404SN	10 рс. / 300 рс.	14x1/2"	-
10-1604SN	10 рс. / 300 рс.	16x1/2"	2,67

ДО КОНЦА СКЛАДА



Тип: 11



Тройник НР обжим

Артикул	Пакет / Коробка	Тип	Цена за шт, евро
11-160416	10 рс. / 80 рс.	16x1/2"x16	4,35
11-200420	10 рс. / 70 рс.	20x1/2"x20	-
11-200520	10 рс. / 50 рс.	20x3/4"x20	9,30
11-260526	5 рс. / 30 рс.	26x3/4"x26	15,42
11-260626	5 рс. / 30 рс.	26x1"x26	11,07
11-320632	5 рс. / 20 рс.	32x1"x32	-

ДО КОНЦА СКЛАДА

Тип: 13



Гайка, ниппель, кольцо для медных труб

Артикул	Пакет / Коробка	Тип	Цена за шт, евро
13-1415 *	10 рс. / 200 рс.	14x15 Cu	2,67
13-1615A *	10 рс. / 200 рс.	16x15 Cu	2,50
13-1615HA	10 рс. / 200 рс.	16x15 Cu	2,27
13-2022HA	10 рс. / 120 рс.	20x22 Cu	3,35
13-2628H	10 рс. / 80 рс.	26x28 Cu	6,67

* Никелированная гайка

Тип: 13-VH



Соединение Непсо обжим МП - медная труба

Артикул	Пакет / Коробка	Тип	Цена за шт, евро
13-V2622H	5 рс. / 75 рс.	26x22 Cu	10,00

Тип: 24



Муфта обжим металлопластик - медь

Артикул	Пакет / Коробка	Тип	Цена за шт, евро
24-1410	10 рс. / 200 рс.	14x10 Cu	-
24-1615	10 рс. / 200 рс.	16x15 Cu	-
24-2022	10 рс. / 100 рс.	20x22 Cu	5,77
24-2622	5 рс. / 50 рс.	26x22 Cu	8,82
24-2628	5 рс. / 50 рс.	26x28 Cu	11,05



1
2
3
4
5
6
7
8
9
10
11

Тип: 25



Крестовина обжим

Артикул	Пакет / Коробка	Тип	Цена за шт, евро
25-14141414	5 рс. / 50 рс.	14x14x14x14	-
25-16161616	5 рс. / 50 рс.	16x16x16x16	12,35
25-18181818	5 рс. / 30 рс.	18x18x18x18	-
25-20202020	5 рс. / 30 рс.	20x20x20x20	20,32

ДО КОНЦА СКЛАДА

Тип: 28



Тройник переходный обжим

Артикул	Пакет / Коробка	Тип	Цена за шт, евро
28-181618 *	5 рс. / 50 рс.	18x16x18	-
28-201616 *	5 рс. / 50 рс.	20x16x16	10,63
28-201620	5 рс. / 50 рс.	20x16x20	9,37
28-202016 *	5 рс. / 50 рс.	20x20x16	10,09
28-261626 *	5 рс. / 30 рс.	26x16x26	13,77
28-262026 *	5 рс. / 30 рс.	26x20x26	17,09
28-322632 *	1 рс. / 20 рс.	32x26x32	31,10

** ДО КОНЦА СКЛАДА*

Тип: ЕК



Никелированный евроконус (3/4")

Артикул	Пакет / Коробка	Тип	Цена за шт, евро
ЕК12	10 рс. / 200 рс.	Ø12	3,02
ЕК14	10 рс. / 200 рс.	Ø14	2,15
ЕК16-2	2 рс. / 200 рс.	Ø16	2,29
ЕК17	10 рс. / 200 рс.	Ø17	2,37
ЕК18	10 рс. / 200 рс.	Ø18	2,47
ЕК20	10 рс. / 200 рс.	Ø20	2,62

Тип: ЕКН



Евроконус (3/4")

Артикул	Пакет / Коробка	Тип	Цена за шт, евро
ЕКН16	10 рс. / 200 рс.	Ø16	2,52

ДО КОНЦА СКЛАДА

Тип: ЕК15



Евроконус (3/4") для медных труб 15

Артикул	Пакет / Коробка	Тип	Цена за шт, евро
ЕК15	25 рс. / 400 рс.	Ø15	2,45



Тип: АВ



Угольник 90° евроконус (3/4"НР)

Артикул	Пакет / Коробка	Тип	Цена за шт, евро
AB1420	10 pc. / 100 pc.	3/4"x3/4" для ЕК	3,52

Тип: АВЕ



Угольник 90° евроконус (3/4"НР)x1/2" НР

Артикул	Пакет / Коробка	Тип	Цена за шт, евро
ABEK04	10 pc. / 150 pc.	1/2"x3/4" - 1/2"	3,52

Тип: АТ



Тройник равнопроходный евроконус 3/4"

Артикул	Пакет / Коробка	Тип	Цена за шт, евро
AT1420	10 pc. / 100 pc.	3/4"x3/4"x3/4"	3,68

Тип: АD



Ниппель НР евроконус 3/4"

Артикул	Пакет / Коробка	Тип	Цена за шт, евро
AD-EKEK	10 pc. / 250 pc.	3/4"x3/4" для ЕК	2,37

1

2

3

4

5

6

7

8

9

10

11



- 1
- 2
- 3
- 4
- 5
- 6
- 7
- 8
- 9
- 10
- 11

Тип: AN



Ниппель НР евроконус (3/4"НР)х 1/2" НР

Артикул	Пакет / Коробка	Тип	Цена за шт, евро
AN1420	10 рс. / 250 рс.	1/2"x3/4" для ЕК	2,44

Тип: ЗЕК



Сдвоенная водорозетка, 2 евроконуса

Артикул	Пакет / Коробка	Тип	Цена за шт, евро
ЗЕК-050405	5 рс. / 40 рс.	3/4"x1/2"x3/4"	13,80

Тип: ID



Водорозетка обжим ВР в пластиковом корпусе

Артикул	Пакет / Коробка	Тип	Цена за шт, евро
ID-ЕК	10 рс. / 20 рс.	1/2"Fx3/4" для ЕК	12,36

Тип: ID2



Водорозетка обжим угловая ВР в пластиковом корпусе

Артикул	Пакет / Коробка	Тип	Цена за шт, евро
ID2-ЕК	10 рс. / 10 рс.	1/2"Fx3/4"x3/4"	21,28





- 1
- 2
- 3
- 4
- 5
- 6
- 7
- 8
- 9
- 10
- 11

Тип: V-06

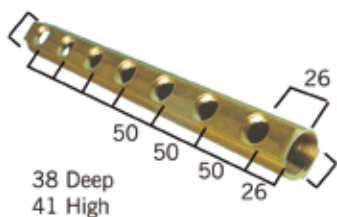

Коллектор 1", 1/2" ВР, 3/8" отверстие для воздухоотводчика

Артикул	шт / Коробка	Тип	Цена за шт, евро
V-060402	1 pc. / 64 pc.	1" 2x1/2" x 3/8"	11,70
V-060403	1 pc. / 48 pc.	1" 3x1/2" x 3/8"	16,82
V-060404	1 pc. / 30 pc.	1" 4x1/2" x 3/8"	21,19
V-060405	1 pc. / 28 pc.	1" 5x1/2" x 3/8"	26,91
V-060406	1 pc. / 20 pc.	1" 6x1/2" x 3/8"	31,51
V-060407	1 pc. / 25 pc.	1" 7x1/2" x 3/8"	36,75
V-060408	1 pc. / 20 pc.	1" 8x1/2" x 3/8"	42,10
V-060409 *	1 pc. / 20 pc.	1" 9x1/2" x 3/8"	47,35
V-060410 *	1 pc. / 20 pc.	1" 10x1/2" x 3/8"	52,50

** ДО КОНЦА СКЛАДА*

Тип: V-05-Z



Коллектор 3/4", 1/2" ВР

Артикул	шт / Коробка	Тип	Цена за шт, евро
V-050402-Z *	1 pc. / 75 pc.	3/4" 2x1/2"	9,81
V-050403-Z	1 pc. / 48 pc.	3/4" 3x1/2"	14,20
V-050404-Z	1 pc. / 30 pc.	3/4" 4x1/2"	18,21
V-050405-Z	1 pc. / 42 pc.	3/4" 5x1/2"	22,49
V-050406-Z *	1 pc. / 20 pc.	3/4" 6x1/2"	27,87
V-050407-Z *	1 pc. / 18 pc.	3/4" 7x1/2"	31,25
V-050408-Z *	1 pc. / 25 pc.	3/4" 8x1/2"	35,45
V-050409-Z *	1 pc. / 20 pc.	3/4" 9x1/2"	40,19
V-050410-Z *	1 pc. / 20 pc.	3/4" 10x1/2"	46,25

** ДО КОНЦА СКЛАДА*

Тип: V-06-Z

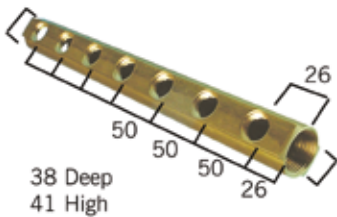

Коллектор 1", 1/2" ВР

Артикул	шт / Коробка	Тип	Цена за шт, евро
V-060402-Z	1 pc. / 64 pc.	1" 2x1/2"	11,19
V-060403-Z	1 pc. / 48 pc.	1" 3x1/2"	15,98
V-060404-Z	1 pc. / 30 pc.	1" 4x1/2"	20,69
V-060405-Z	1 pc. / 28 pc.	1" 5x1/2"	26,38
V-060406-Z *	1 pc. / 20 pc.	1" 6x1/2"	30,97
V-060407-Z *	1 pc. / 25 pc.	1" 7x1/2"	36,21
V-060408-Z *	1 pc. / 20 pc.	1" 8x1/2"	41,60
V-060409-Z *	1 pc. / 20 pc.	1" 9x1/2"	46,87
V-060410-Z *	1 pc. / 20 pc.	1" 10x1/2"	52,45

** ДО КОНЦА СКЛАДА*



Тип: V-07-Z

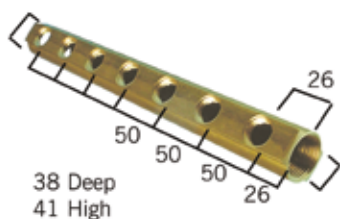

Коллектор 5/4", 1/2" ВР

Артикул	шт / Коробка	Тип	Цена за шт, евро
V-070402-Z	1 pc. / 40 pc.	5/4" 2x1/2"	15,70
V-070403-Z	1 pc. / 32 pc.	5/4" 3x1/2"	21,90
V-070404-Z	1 pc. / 20 pc.	5/4" 4x1/2"	28,83
V-070405-Z	1 pc. / 14 pc.	5/4" 5x1/2"	35,79
V-070406-Z	1 pc. / 15 pc.	5/4" 6x1/2"	42,81
V-070407-Z	1 pc. / 20 pc.	5/4" 7x1/2"	50,08
V-070408-Z	1 pc. / 20 pc.	5/4" 8x1/2"	56,96
V-070409-Z *	1 pc. / 10 pc.	5/4" 9x1/2"	63,83
V-070410-Z	1 pc. / 10 pc.	5/4" 10x1/2"	72,17

* ДО КОНЦА СКЛАДА

Тип: VEK-06



Коллектор 1", 3/4" НР под евроконус и 3/8" отверстием для воздухоотводчика

Артикул	шт / Коробка	Тип	Цена за шт, евро
VEK-060502	1 pc. / 48 pc.	1" 2x3/4" x 3/8"	15,02
VEK-060503	1 pc. / 32 pc.	1" 3x3/4" x 3/8"	21,64
VEK-060504	1 pc. / 20 pc.	1" 4x3/4" x 3/8"	28,46
VEK-060505	1 pc. / 21 pc.	1" 5x3/4" x 3/8"	35,59
VEK-060506	1 pc. / 20 pc.	1" 6x3/4" x 3/8"	42,81
VEK-060507	1 pc. / 20 pc.	1" 7x3/4" x 3/8"	50,16
VEK-060508	1 pc. / 20 pc.	1" 8x3/4" x 3/8"	56,76
VEK-060509	1 pc. / 15 pc.	1" 9x3/4" x 3/8"	63,83
VEK-060510	1 pc. / 15 pc.	1" 10x3/4" x 3/8"	70,68

Тип: VEK-06-Z

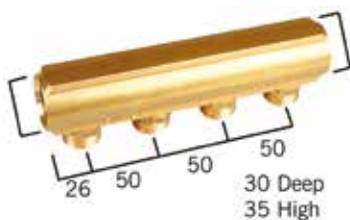

Коллектор 1", 3/4" НР под евроконус

Артикул	шт / Коробка	Тип	Цена за шт, евро
VEK-060502-Z	1 pc. / 48 pc.	1" 2x3/4"ЕК	14,77
VEK-060503-Z	1 pc. / 32 pc.	1" 3x3/4"ЕК	21,39
VEK-060504-Z	1 pc. / 20 pc.	1" 4x3/4"ЕК	28,10
VEK-060505-Z	1 pc. / 21 pc.	1" 5x3/4"ЕК	35,34
VEK-060506-Z	1 pc. / 20 pc.	1" 6x3/4"ЕК	42,36
VEK-060507-Z	1 pc. / 20 pc.	1" 7x3/4"ЕК	49,60
VEK-060508-Z	1 pc. / 20 pc.	1" 8x3/4"ЕК	56,20
VEK-060509-Z	1 pc. / 15 pc.	1" 9x3/4"ЕК	63,35
VEK-060510-Z	1 pc. / 15 pc.	1" 10x3/4"ЕК	70,15



- 1
- 2
- 3
- 4
- 5
- 6
- 7
- 8
- 9
- 10
- 11

Тип: VEK-05-Z

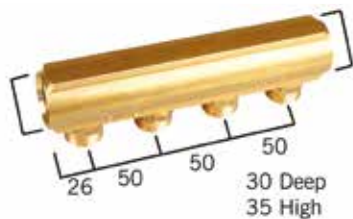

Коллектор 3/4", 3/4" HP под евроконус

Артикул	шт / Коробка	Тип	Цена за шт, евро
VEK-050502-Z	8 pc. / 64 pc.	3/4" 2x3/4"	13,47
VEK-050503-Z	6 pc. / 48 pc.	3/4" 3x3/4"	19,08
VEK-050504-Z	6 pc. / 30 pc.	3/4" 4x3/4"	25,70
VEK-050505-Z	4 pc. / 28 pc.	3/4" 5x3/4"	31,96
VEK-050506-Z	4 pc. / 20 pc.	3/4" 6x3/4"	38,10
VEK-050507-Z	1 pc. / 25 pc.	3/4" 7x3/4"	44,44
VEK-050508-Z	1 pc. / 25 pc.	3/4" 8x3/4"	50,53
VEK-050509-Z	1 pc. / 20 pc.	3/4" 9x3/4"	56,93
VEK-050510-Z	1 pc. / 20 pc.	3/4" 10x3/4"	63,30

ДО КОНЦА СКЛАДА

Тип: VEK-05-ZV



Коллектор 3/4", 3/4" HP под евроконус

Артикул	шт / Коробка	Тип	Цена за шт, евро
VEK-050502-ZV	1 pc. / 8 pc.	3/4" 2x3/4"	9,55
VEK-050503-ZV	1 pc. / 8 pc.	3/4" 3x3/4"	13,72

Тип: VEK-06-ZV



Коллектор 1", 3/4" HP под евроконус

Артикул	шт / Коробка	Тип	Цена за шт, евро
VEK-060502-ZV	1 pc. / 8 pc.	1" 2x3/4"	11,78
VEK-060503-ZV	1 pc. / 6 pc.	1" 3x3/4"	-

ДО КОНЦА СКЛАДА

Тип: H-0212



Крепеж для коллекторов с изоляцией (пара)

Артикул	шт / Коробка	Тип	Цена за шт, евро
H-0212	1 pc. / 150 pc.	3/4" - 1" - 5/4"	7,23

Тип: H-0212-S



Крепеж для коллекторов с изоляцией

Артикул	шт / Коробка	Тип	Цена за шт, евро
H-0212-S	1 pc. / 500 pc.	3/4" - 1" - 5/4"	2,17



Тип: VS REDUCTIE



Футорка с O-кольцом

Артикул	шт / Коробка	Тип	Цена за шт, евро
VS-0504	10 пс. / 500 пс.	3/4"x1/2"	2,31
VS-0604	10 пс. / 250 пс.	1"x1/2"	3,27
VS-0605	10 пс. / 250 пс.	1"x3/4"	2,82
VS-0706	10 пс. / 200 пс.	5/4"x1"	8,93

Тип: VS BLINDSTOP



Заглушка с O-кольцом

Артикул	шт / Коробка	Тип	Цена за шт, евро
VS-05	10 пс. / 250 пс.	3/4"	2,82
VS-06	10 пс. / 200 пс.	1"	3,27
VS-07	10 пс. / 200 пс.	5/4"	9,36

Тип: VB-EK05



Шаровой кран, 2 евроконуса

Артикул	Коробка / Большая коробка	Тип	Цена за шт, евро
VB-EK05	25 пс. / 200 пс.	3/4" ЕК x 3/4" ЕК	8,74

1

2

3

4

5

6

7

8

9

10

11



Тип: VB05



Коллектор 3/4" с шаровыми кранами, 3/4" НР под евроконус

Артикул	шт / Коробка	Тип	Цена за шт, евро
VB050502-BLAUW	5 пс. / 50 пс.	3/4"x2xEK, 18 & 20	22,13
VB050502-ROOD	5 пс. / 50 пс.	3/4"x2xEK, 18 & 20	22,13
VB050502-GROEN	5 пс. / 50 пс.	3/4"x2xEK, 18 & 20	22,13
VB050503-BLAUW	5 пс. / 50 пс.	3/4"x3xEK, 18 & 20	29,70
VB050503-ROOD	5 пс. / 50 пс.	3/4"x3xEK, 18 & 20	29,70
VB050503-GROEN	5 пс. / 50 пс.	3/4"x3xEK, 18 & 20	29,70
VB050504-BLAUW	4 пс. / 40 пс.	3/4"x4xEK, 18 & 20	34,57
VB050504-ROOD	4 пс. / 40 пс.	3/4"x4xEK, 18 & 20	34,57
VB050504-GROEN	4 пс. / 40 пс.	3/4"x4xEK, 18 & 20	34,57

Также есть в зеленом цвете

Тип: VB06



Коллектор 1" с шаровыми кранами, 3/4" НР под евроконус

Артикул	шт / Коробка	Тип	Цена за шт, евро
VB060502-BLAUW	5 пс. / 50 пс.	1"x2xEK, 18 & 20	23,53
VB060502-ROOD	5 пс. / 50 пс.	1"x2xEK, 18 & 20	23,53
VB060502-GROEN	5 пс. / 50 пс.	1"x2xEK, 18 & 20	23,53
VB060503-BLAUW	5 пс. / 40 пс.	1"x3xEK, 18 & 20	34,92
VB060503-ROOD	5 пс. / 40 пс.	1"x3xEK, 18 & 20	34,92
VB060503-GROEN	5 пс. / 40 пс.	1"x3xEK, 18 & 20	34,92
VB060504-BLAUW	4 пс. / 40 пс.	1"x4xEK, 18 & 20	40,80
VB060504-ROOD	4 пс. / 40 пс.	1"x4xEK, 18 & 20	40,80
VB060504-GROEN	4 пс. / 40 пс.	1"x4xEK, 18 & 20	40,80

Также есть в зеленом цвете

КЛАПАНЫ





- 1
- 2
- 3
- 4
- 5
- 6
- 7
- 8
- 9
- 10
- 11

Тип: RAD04-100V



Радиаторный распределитель с 3/4" евроконусами, прямой

Артикул	Коробка / Большая коробка	Тип	Цена за шт, евро
RAD04-100V	10 pc. / 100 pc.	1/2"x3/4"ЕК	13,50

Тип: RAD04-100H



Радиаторный распределитель с 3/4" евроконусами, угловой

Артикул	Коробка / Большая коробка	Тип	Цена за шт, евро
RAD04-100H	10 pc. / 100 pc.	1/2"x3/4"ЕК	16,74

ДО КОНЦА СКЛАДА

Тип: EK15



Евроконус (3/4") для медных труб 15

Артикул	Коробка / Большая коробка	Тип	Цена за шт, евро
EK15	25 pc. / 400 pc.	Ø15	2,45

Тип: RADK2-R



Радиаторный клапан 1/2" с 3/4" евроконусом, прямой

Артикул	Коробка / Большая коробка	Тип	Цена за шт, евро
RADK2-R	10 pc. / 100 pc.	1/2"x3/4"ЕК	7,31

ДО КОНЦА СКЛАДА

Тип: RADTH-VL



Термостатическая головка

Артикул	Коробка / Большая коробка	Тип	Цена за шт, евро
RADTH-VL	10 pc. / 150 pc.	THERM	17,07

ДО КОНЦА СКЛАДА

Тип: RADV-2-R



Клапан на обратке прямой 1/2", х 3/4" евроконус

Артикул	Коробка / Большая коробка	Тип	Цена за шт, евро
RADV-2-R	10 pc. / 100 pc.	1/2"x3/4"ЕК	6,92

ДО КОНЦА СКЛАДА

Тип: RADH4-100V



Нижняя радиаторная подводка, прямая, 3/4" евроконус

Артикул	Пакет / Коробка	Тип	Цена за шт, евро
RADH4-100V	1 pc. / 50 pc.	3/4"x3/4"ЕК	15,72

ДО КОНЦА СКЛАДА

Тип: RADH4-100H



Нижняя радиаторная подводка, угловая, 3/4" евроконус

Артикул	Пакет / Коробка	Тип	Цена за шт, евро
RADH4-100H	1 pc. / 50 pc.	3/4"x3/4"ЕК	16,91

ДО КОНЦА СКЛАДА



- 1
- 2
- 3
- 4
- 5
- 6
- 7
- 8
- 9
- 10
- 11

Тип: RADNI



Ниппель для нижней подводки

Артикул	Пакет / Коробка	Тип	Цена за шт, евро
RADNI-0504	10 пс. / 500 пс.	1/2"x3/4"	1,41

Тип: RAD-H



Рукоятка для термостатических клапанов

Артикул	Коробка	Тип	Цена за шт, евро
RAD-H	50 пс.	HANDLE	1,41

ДО КОНЦА СКЛАДА

Тип: RAD-B



Угольник для радиаторов 1/2"

Артикул	Коробка / Большая коробка	Тип	Цена за шт, евро
RAD-B	25 пс. / 275 пс.	1/2"x3/4"	6,40

ДО КОНЦА СКЛАДА

Тип: ВАР-Н



Шаровой кран с пресс фитингами и ручкой

Артикул	Коробка / Большая коробка	Тип	Цена за шт, евро
ВАР-Н1616	10 пс. / 100 пс.	16x16	16,22
ВАР-Н2020	10 пс. / 100 пс.	20x20	16,22
ВАР-Н2626	10 пс. / 100 пс.	26x26	16,46
ВАР-Н3232	10 пс. / 100 пс.	32x32	29,17

Тип: ВАР-SK

Шаровой кран, 2 пуш соединения

Артикул	Коробка / Большая коробка	Тип	Цена за шт, евро
ВАР-SK1616	10 pc. / 100 pc.	16x16	18,82
ВАР-SK2020	10 pc. / 100 pc.	20x20	18,82
ВАР-SK2626	10 pc. / 100 pc.	26x26	19,56

Тип: ВАР-SV

Шаровой кран МП - медная труба DN10

Артикул	Коробка / Большая коробка	Тип	Цена за шт, евро
ВАР-SV1610S	10 pc. / 100 pc.	16 x 10	18,40

Тип: ВА-CS

Встраиваемый шаровой кран с евроконусами 3/4" и хромированной рукояткой

Артикул	Коробка / Большая коробка	Тип	Цена за шт, евро
ВА-CS	6 pc. / 60 pc.	3/4"ЕКx3/4"ЕК	15,03

ДО КОНЦА СКЛАДА



	<i>Страница</i>
<i>A. СИСТЕМЫ (Напольное отопление)</i>	<i>95</i>
<i>B. КОЛЛЕКТОРЫ</i>	<i>106</i>
<i>C. СИСТЕМЫ УПРАВЛЕНИЯ (Напольное отопление)</i>	<i>117</i>
<i>D. GEOTHERMAL</i>	<i>129</i>

А. СИСТЕМЫ (Напольное отопление)

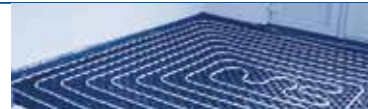

Тип: UFH-ISOPRO30



Профильный мат с 30 мм EPS изоляцией с улучшенной шумоизоляцией (28 дБ)

Артикул	Упаковка	Тип	Цена за шт, евро
UFH-ISOPRO30	м ² (6 x м ²)	1400x800мм - 5kPa - 28dB	18,85

Тип: UFH-ISOPRO11



Профильный мат с 11 мм EPS изоляцией

Артикул	Упаковка	Тип	Цена за шт, евро
UFH-ISOPRO11	м ² (13 x м ²)	1400x800мм - 75kPa	16,81

Тип: UFH-PRO



Профильный мат без изоляции

Артикул	Упаковка	Тип	Цена за шт, евро
UFH-PRO	м ² (12 x м ²)	1400x800мм - 5kPa	10,64

Тип: UFH-ISO



EPS теплоизоляция, 20 мм

Артикул	Упаковка	Тип	Цена за шт, евро
UFH-ISO-20	15 м ²	1000 x 500 x 20 mm	5,63
UFH-ISO-30	10 м ²	1000 x 500 x 30 mm	8,42

Тип: UFH-PRO-DIA



Соединитель для матов

Артикул	Упаковка	Тип	Цена за шт, евро
UFH-PRO-DIA	40 пс.	50 mm	2,26

А. СИСТЕМЫ (НАПОЛЬНОЕ ОТОПЛЕНИЕ)

Тип: UFH-ISOPRO-AD30



Теплоизоляция 30 мм для проходов

Артикул	Упаковка	Тип	Цена за шт, евро
UFH-ISOPRO-AD30	1 рс.	1000x200x30mm	2,46

Тип: UFH-ISOPRO-AD11



Теплоизоляция 11 мм для проходов

Артикул	Упаковка	Тип	Цена за шт, евро
UFH-ISOPRO-AD11	1 рс.	1000x200x11mm	1,00

Тип: UFH-PRO-ADA



Переходник для профильных матов без теплоизоляции

Артикул	Упаковка	Тип	Цена за шт, евро
UFH-PRO-ADA	1 рс.	1450x210mm	6,77

Тип: UFH-PRO-IND



Профильный мат без изоляции, промышленное применение

Артикул	Упаковка	Тип	Цена за шт, евро
UFH-PRO-IND	м ² (18 x м ²)	1275x975mm	13,10

А. СИСТЕМЫ (Напольное отопление)

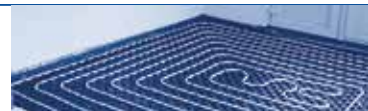

Тип: UFH-PRO-IND-B



Пластина для углов, промышленное применение

Артикул	Упаковка	Тип	Цена за шт, евро
UFH-PRO-IND-B	1 пс.	1200x575mm	-

Тип: UFH-RAS10

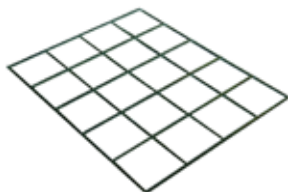

Стальная сетка, 100 x 100 мм, 3 мм

Артикул	Упаковка	Тип	Цена за шт, евро
UFH-RAS10	10 пс.	2,52m ² - grid 100x100mm	4,96

Тип: UFH-RAS15

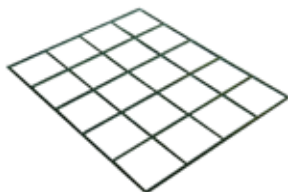

Стальная сетка, 150 x 150 мм, 3 мм

Артикул	Упаковка	Тип	Цена за шт, евро
UFH-RAS15	10 пс.	2,52m ² - grid 150x150mm	3,49

Тип: UFH-RAS20

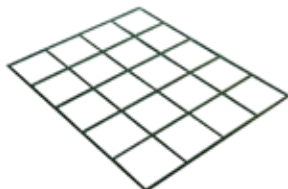

Стальная сетка, 200 x 200 мм, 3 мм

Артикул	Упаковка	Тип	Цена за шт, евро
UFH-RAS20	10 пс.	2,88m ² - grid 200x200mm	3,45

А. СИСТЕМЫ (НАПОЛЬНОЕ ОТОПЛЕНИЕ)

Тип: UFH-RAS25

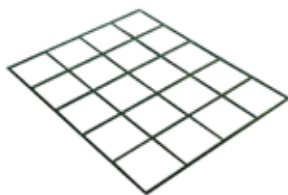

Стальная сетка, 250 x 250 мм, 3 мм

Артикул	Упаковка	Тип	Цена за шт, евро
UFH-RAS25	10 рс.	2,77m ² - grid 250x250mm	2,51

Тип: UFH-RAS-RB3



Клипса для стальных сеток

Артикул	Упаковка	Тип	Цена за шт, евро
UFH-RAS-RB3	30 рс.	RB	0,16

Тип: UFH-RAS-BIND15A



Стальная струна для крепления трубы к сетке

Артикул	Упаковка	Тип	Цена за шт, евро
UFH-RAS-BIND15A	250 рс.	160 mm	0,06
UFH-RAS-BIND15B	2500 рс.	160 mm	0,06

Тип: UFH-RAS-CLIP



Клипсы для крепления труб к сетке

Артикул	Упаковка	Тип	Цена за шт, евро
UFH-RAS-CLIP16	200 рс.	Ø16	0,16
UFH-RAS-CLIP18	200 рс.	Ø18	0,16
UFH-RAS-CLIP20	200 рс.	Ø20	0,16

А. СИСТЕМЫ (Напольное отопление)

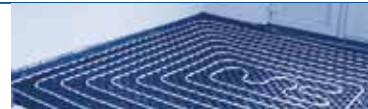

Тип: UFH-TACK-KLS

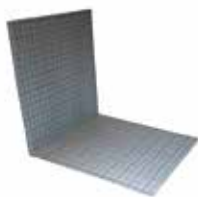

EPS фольгированная теплоизоляционная плита, с 100x100 разметкой, складная

Артикул	Упаковка	Тип	Цена за шт, евро
UFH-TACK-KLS15	10 м ² (5 x 2 м ²)	1000x2000x15mm - 4kPa - 17dB	11,71
UFH-TACK-KLS20	10 м ² (5 x 2 м ²)	1000x2000x20mm - 4kPa	7,36
UFH-TACK-KLS25	10 м ² (5 x 2 м ²)	1000x2000x25mm - 4kPa	7,75
UFH-TACK-KLS30	10 м ² (5 x 2 м ²)	1000x2000x30mm - 4kPa	9,52
UFH-TACK-KLS35	10 м ² (5 x 2 м ²)	1000x2000x35mm - 4kPa	8,76

Тип: UFH-TACK-ROL



EPS фольгированная теплоизоляция, рулонная, с 100x100 разметкой, с улучшенной 33 дБ звукоизоляцией

Артикул	Упаковка	Тип	Цена за шт, евро
UFH-TACK-ROL20	10 м ² (1 x 10 м ²)	1000x10.000x20mm - 4kPa - 33dB	6,26
UFH-TACK-ROL25	10 м ² (1 x 10 м ²)	1000x10.000x25mm - 4kPa - 33dB	6,99
UFH-TACK-ROL30	10 м ² (1 x 10 м ²)	1000x10.000x30mm - 4kPa - 33dB	7,78
UFH-TACK-ROL35	10 м ² (1 x 10 м ²)	1000x10.000x35mm - 4kPa - 33dB	8,76

Тип: UFH-TACK-38K



Крепежная скоба 38 мм

Артикул	Коробка / Большая коробка	Тип	Цена за шт, евро
UFH-TACK-38K *	300 pc. / 6000 pc.	38 mm	0,10

* Труба Ø 16

Тип: UFH-TACK-40



Крепежная скоба 40 мм

Артикул	Коробка / Большая коробка	Тип	Цена за шт, евро
UFH-TACK-40 *	300 pc. / 4.800 pc.	40 mm	0,03

* Труба Ø 16-20

А. СИСТЕМЫ (НАПОЛЬНОЕ ОТОПЛЕНИЕ)

Тип: UFH-TACK-60



Крепежная скоба 60 мм

Артикул	Коробка / Большая коробка	Тип	Цена за шт, евро
UFH-TACK-60 *	300 рс. / 3.600 рс.	60 mm	0,07

* Труба Ø 16-20

Тип: UFH-SCOTCH-66



Скотч

Артикул	Упаковка	Тип	Цена за шт, евро
UFH-SCOTCH-66	1 рс.	66 m	2,29

Тип: UFH-P18-GP18



Гипсовая панель 18 мм, для поворотов трубы, для RENO12 систем

Артикул	шт	Тип	Цена за шт, евро
UFH-P18-GP18	1 рс.	1000 x 600 x 18mm	-

Тип: UFH-P18-GP18V



Гипсовая панель 18 мм, для прямого монтажа трубы, для RENO12

Артикул	шт	Тип	Цена за шт, евро
UFH-P18-GP18V	1 рс.	1000 x 600 x 18mm	-

А. СИСТЕМЫ (Напольное отопление)

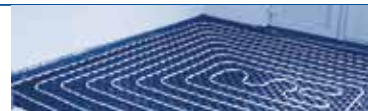

Тип: UFH-P18-GP10



Гипсовая панель 10 мм, плоская, для RENO12 систем

Артикул	шт	Тип	Цена за шт, евро
UFH-P18-GP10	1 рс.	1500 x 1000 x 10mm	40,04

Тип: UFH-P18-WN



Сетка для RENO12 систем

Артикул	Упаковка	Тип	Цена за шт, евро
UFH-P18-WN	50 м ²	1 x 50m	263,69

Тип: UFH-ISODRY-25



Теплоизоляция для сухой системы

Артикул	Упаковка	Тип	Цена за шт, евро
UFH-ISODRY-25	10 м ²	1000x500x25mm	13,22

Тип: UFH-DRY-GP100-2



Теплораспределительный профиль для сухой системы

Артикул	Упаковка	Тип	Цена за шт, евро
UFH-DRY-GP100-2	40 рс.	997x120x0,4mm - Ø16	3,08

А. СИСТЕМЫ (НАПОЛЬНОЕ ОТОПЛЕНИЕ)

Тип: UFH-DRY-VD100



Теплораспределительная панель для сухой системы

Артикул	Упаковка	Тип	Цена за шт, евро
UFH-DRY-VD100	1 рс.	1000x1000mm	16,61

Тип: UFH-DRY-B



Скоба для крепления труб сухой системы

Артикул	Упаковка	Тип	Цена за шт, евро
UFH-DRY-B	100		0,09

Тип: UFH-UP-M



Планка с клеем, расстояние 50 мм

Артикул	Коробка / Паллета	Тип	Цена за шт, евро
UFH-UP-14M1	100 м / 1000 м	Ø14 - AS 25 мм- 1000 mm	3,04
UFH-UP-16M1	100 м / 1000 м	Ø16 - AS 50 мм- 1000 mm	3,04

Тип: UFH-UP



Крепежная планка для труб с клеевым слоем, межцентровое расстояние 50 мм

Артикул	Коробка / Паллета	Тип	Цена за шт, евро
UFH-UP-12	32 м / 960 м	Ø12 - AS 25 мм- 2500 mm	2,78
UFH-UP-14	100 м / 2500 м	Ø14 - AS 25 мм- 2500 mm	1,98
UFH-UP-16	100 м / 3000 м	Ø16 - AS 50 мм- 2500 mm	2,20
UFH-UP-20	100 м / 896 м	Ø20 - AS 50 мм- 2000 mm	5,27

А. СИСТЕМЫ (Напольное отопление)

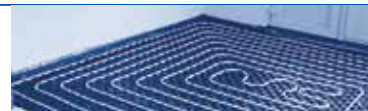

Тип: UFH-UP-Z



Крепежная планка для труб с клеевым слоем, межцентровое расстояние 50 мм

Артикул	Коробка / Паллета	Тип	Цена за шт, евро
UFH-UP-1826M1Z	50 м / 600 м	Ø18, 20, 26 - AS 50 мм - 1000	6,42

Тип: UFH-UP-CUP



Скоба для крепежной планки

Артикул	Коробка / Большая коробка	Тип	Цена за шт, евро
UFH-UP-CUP50	500 рс. / 9000 рс.	50 мм	0,07

Тип: UFH-FOIL

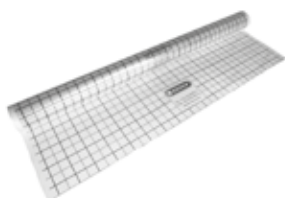

PE пленка с черной маркировкой, 50 x 50 мм

Артикул	Упаковка	Тип	Цена за шт, евро
UFH-FOIL50	51 м ²	34м x 1,5м - 0,2мм	1,54
UFH-FOIL90	90 м ²	60м x 1,5м - 0,2мм	1,32

Тип: UFH-FOIL-N



Пленка ПЭ

Артикул	Упаковка	Тип	Цена за шт, евро
UFH-FOIL-N	100 м ²	50 м x 2 м - 0,2 мм	0,83

А. СИСТЕМЫ (НАПОЛЬНОЕ ОТОПЛЕНИЕ)

Тип: UFH-FOIL-ALU



Пленка ПЭ с отражающим AL слоем

Артикул	Упаковка	Тип	Цена за шт, евро
UFH-FOIL-ALU	50 м ²	50 м x 1 м - 3,0 мм	4,01

Тип: UFH-FOIL-CLIP25



Монтажная клипса для пленки

Артикул	Упаковка	Тип	Цена за шт, евро
UFH-FOIL-CLIP25	100 рс.	25 мм	0,10

Тип: UFH-PLUG80



Монтажная клипса для теплоизоляционного листа

Артикул	Упаковка	Тип	Цена за шт, евро
UFH-PLUG80	100 рс.	80 мм, Ø8 мм	0,22

Тип: UFH-ISOBORD-S



Демпферная лента с напускной лентой и клеевым слоем

Артикул	Упаковка	Тип	Цена за шт, евро
UFH-ISO-BOARD-S	25 м	150 x 8 мм	0,55

А. СИСТЕМЫ (Напольное отопление)

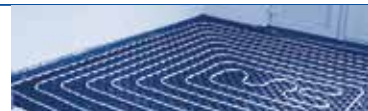

Тип: UFH-ISOBORD-G



Демпферная лента для жидких полов с напускной лентой, улучшенной акустикой и клеевым слоем

Артикул	Упаковка	Тип	Цена за шт, евро
UFH-ISOBORD-G	25 м	150 mm x 8 mm	0,67

Тип: UFH-DP200



Демпферная лента для компенсационных швов с планкой с липкой лентой

Артикул	Упаковка	Тип	Цена за шт, евро
UFH-DP200	2 м	2000 mm x 100 mm x 8 mm	11,95

Тип: UFH-DH40



Защитная трубка для расширительных швов

Артикул	Упаковка	Тип	Цена за шт, евро
UFH-DH40	100 pc.	400 mm - ID19 OD23	0,19

Тип: UFH-BEND



Угловая направляющая для трубы

Артикул	Упаковка	Тип	Цена за шт, евро
UFH-BEND1218	1 pc.	Ø 12 - 18 mm	1,85
UFH-BEND20	1 pc.	Ø 20 mm	2,62

Тип: UFH-ADN10



Пластификатор для бетона (мин. толщина бетона 45 мм)

Артикул	Упаковка	Тип	Цена за шт, евро
UFH-ADN10	10 L		4,11

В. КОЛЛЕКТОРА

Тип: UFH-06-MD



Коллектор теплого пола с расходомерами, латунный 1"

Артикул	Упаковка	Тип	Цена за шт, евро
UFH-060502-MD	1 рс.	1"М - 2 x 3/4"ЕК	103,48
UFH-060503-MD	1 рс.	1"М - 3 x 3/4"ЕК	134,81
UFH-060504-MD	1 рс.	1"М - 4 x 3/4"ЕК	167,55
UFH-060505-MD	1 рс.	1"М - 5 x 3/4"ЕК	201,35
UFH-060506-MD	1 рс.	1"М - 6 x 3/4"ЕК	234,34
UFH-060507-MD	1 рс.	1"М - 7 x 3/4"ЕК	267,31
UFH-060508-MD	1 рс.	1"М - 8 x 3/4"ЕК	301,85
UFH-060509-MD	1 рс.	1"М - 9 x 3/4"ЕК	337,90
UFH-060510-MD	1 рс.	1"М - 10 x 3/4"ЕК	370,50
UFH-060511-MD	1 рс.	1"М - 11 x 3/4"ЕК	404,63
UFH-060512-MD	1 рс.	1"М - 12 x 3/4"ЕК	437,86

Тип: UFH-06-MR



Коллектор теплого пола, латунный 1"

Артикул	Упаковка	Тип	Цена за шт, евро
UFH-060502-MR	1 рс.	1"М - 2 x 3/4"ЕК	94,99
UFH-060503-MR	1 рс.	1"М - 3 x 3/4"ЕК	126,74
UFH-060504-MR	1 рс.	1"М - 4 x 3/4"ЕК	151,72
UFH-060505-MR	1 рс.	1"М - 5 x 3/4"ЕК	178,90
UFH-060506-MR	1 рс.	1"М - 6 x 3/4"ЕК	206,80
UFH-060507-MR	1 рс.	1"М - 7 x 3/4"ЕК	234,82
UFH-060508-MR	1 рс.	1"М - 8 x 3/4"ЕК	264,92
UFH-060509-MR	1 рс.	1"М - 9 x 3/4"ЕК	292,91
UFH-060510-MR	1 рс.	1"М - 10 x 3/4"ЕК	321,02
UFH-060511-MR	1 рс.	1"М - 11 x 3/4"ЕК	350,06
UFH-060512-MR	1 рс.	1"М - 12 x 3/4"ЕК	374,17

Тип: UFH-M-D



Расходомер для латунного коллектора

Артикул	Упаковка	Тип	Цена за шт, евро
UFH-M-D	1 рс.		16,25

В. КОЛЛЕКТОРА

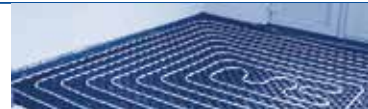

Тип: UFH-PGKTA



Смесительный узел с термостатическим клапаном

Артикул	Упаковка	Тип	Цена за шт, евро
UFH-PGKTA	1 pc.	1" F / 27°C - 42°C	-

Тип: UFH-PGKTA-TH



Термостатическая головка с выносным датчиком температуры UFH-PGKTA-TH

Артикул	Упаковка	Тип	Цена за шт, евро
UFH-PGKTA-TH	1 pc.		64,81

Тип: UFH-GKT



Узел с термостатическим клапаном без насоса

Артикул	Упаковка	Тип	Цена за шт, евро
UFH-GKT	1 pc.	1" F / 27°C - 42°C	310,37

Тип: UFH-BT-M



Комплект шаровых кранов для латунного коллектора 1" с термометром

Артикул	Упаковка	Тип	Цена за шт, евро
UFH-BTM0606-M	1 set (2 pc.)	1" F x 1" F / 0 - 60 °	41,84

В. КОЛЛЕКТОРА

Тип: UFH-B-M

Комплект шаровых кранов для латунного коллектора 1"



Артикул	Упаковка	Тип	Цена за шт, евро
UFH-B0606-M	1 set (2 pc.)	1"F x 1"F	25,38

Тип: UFH-ESK-M

Комплект концевых элементов для латунного коллектора 1"



Артикул	Упаковка	Тип	Цена за шт, евро
UFH-ESK060303-M	1 set (2 pc.)	1"F x 1/2" x 3/8"	22,13

Тип: UFH-AO-MZ

Воздухоотводчик автоматический 3/8"



Артикул	Упаковка	Тип	Цена за шт, евро
UFH-AO03-MZ	1 pc.	3/8"	12,61

Тип: UFH-TM-M

Термометр контура 3/4"



Артикул	Упаковка	Тип	Цена за шт, евро
UFH-TM050-M	1 pc.	3/4" EK - 3/4"EK / 0	21,85

В. КОЛЛЕКТОРА



Тип: UFH-BS-M



Заглушка ВР 3/4"

Артикул	Упаковка	Тип	Цена за шт, евро
UFH-BS05-M	1 pc.	3/4"	4,48

Тип: UFH-06-RVSD



Стальной коллектор, с клапанами с преднастройкой, с расходомерами

Артикул	Упаковка	Тип	Цена за шт, евро
UFH-060502-RVSD	1 pc.	1"М - 2 x 3/4"ЕК	95,80
UFH-060503-RVSD	1 pc.	1"М - 3 x 3/4"ЕК	129,09
UFH-060504-RVSD	1 pc.	1"М - 4 x 3/4"ЕК	162,41
UFH-060505-RVSD	1 pc.	1"М - 5 x 3/4"ЕК	195,72
UFH-060506-RVSD	1 pc.	1"М - 6 x 3/4"ЕК	229,10
UFH-060507-RVSD	1 pc.	1"М - 7 x 3/4"ЕК	262,36
UFH-060508-RVSD	1 pc.	1"М - 8 x 3/4"ЕК	295,68
UFH-060509-RVSD	1 pc.	1"М - 9 x 3/4"ЕК	329,09
UFH-060510-RVSD	1 pc.	1"М - 10 x 3/4"ЕК	362,31
UFH-060511-RVSD	1 pc.	1"М - 11 x 3/4"ЕК	395,57
UFH-060512-RVSD	1 pc.	1"М - 12 x 3/4"ЕК	429,01

Тип: UFH-BT-VN



1" шаровой кран с 1" накидной гайкой, уплотнением и треномером, никелированный

Артикул	Упаковка	Тип	Цена за шт, евро
UFH-BTM0606-VN	1 set (2 pc.)	1"F x 1"F	-

Тип: UFH-B-VN



1" шаровой кран с 1" накидной гайкой, с уплотнением,

Артикул	Упаковка	Тип	Цена за шт, евро
UFH-B0606-VN	1 set (2 pc.)	1"F x 1"F / 0 - 60 °	-

В. КОЛЛЕКТОРА

Тип: UFH-ESK-VN



1" концевик коллектора с гайкой, уплотнением, шаровым краном и воздушником 3/8", никелированный

Артикул	Упаковка	Тип	Цена за шт, евро
UFH-ESK060303-VN	1 set (2 pc.)	1" F x 1/2" x 3/8"	-

Тип: UFH-CD



Сборный синтетический коллектор, с клапанами с преднастройкой, с расходомерами

Артикул	Упаковка	Тип	Цена за шт, евро
UFH-0605CD01	1 pc.	1" - 1 x 3/4"	255,14
UFH-0605CD02	1 pc.	1" - 2 x 3/4"	321,62
UFH-0605CD03	1 pc.	1" - 3 x 3/4"	388,11
UFH-0605CD04	1 pc.	1" - 4 x 3/4"	454,62
UFH-0605CD05	1 pc.	1" - 5 x 3/4"	528,90
UFH-0605CD06	1 pc.	1" - 6 x 3/4"	587,59
UFH-0605CD07	1 pc.	1" - 7 x 3/4"	657,99
UFH-0605CD08	1 pc.	1" - 8 x 3/4"	724,48
UFH-0605CD09	1 pc.	1" - 9 x 3/4"	790,99
UFH-0605CD10	1 pc.	1" - 10 x 3/4"	857,48
UFH-0605CD11	1 pc.	1" - 11 x 3/4"	927,21
UFH-0605CD12	1 pc.	1" - 12 x 3/4"	993,52
UFH-0605CD13	1 pc.	1" - 13 x 3/4"	1 066,63
UFH-0605CD14	1 pc.	1" - 14 x 3/4"	1 134,44
UFH-0605CD15	1 pc.	1" - 15 x 3/4"	1 200,62
UFH-0605CD16	1 pc.	1" - 16 x 3/4"	1 267,11
UFH-0605CD17	1 pc.	1" - 17 x 3/4"	1 333,65
UFH-0605CD18	1 pc.	1" - 18 x 3/4"	1 400,05
UFH-0605CD19	1 pc.	1" - 19 x 3/4"	1 466,80
UFH-0605CD20	1 pc.	1" - 20 x 3/4"	1 532,99

В. КОЛЛЕКТОРА

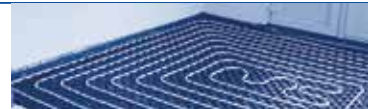

Тип: UFH-CDP



Сборный синтетический коллектор, с клапанами с преднастройкой, с расходомерами и А насосом

Артикул	Упаковка	Тип	Цена за шт, евро
UFH-0405CDP01	1 pc.	1/2" - 1 x 3/4"	838,94
UFH-0405CDP02	1 pc.	1/2" - 2 x 3/4"	910,60
UFH-0405CDP03	1 pc.	1/2" - 3 x 3/4"	981,75
UFH-0405CDP04	1 pc.	1/2" - 4 x 3/4"	1 053,11
UFH-0405CDP05	1 pc.	1/2" - 5 x 3/4"	1 124,56
UFH-0405CDP06	1 pc.	1/2" - 6 x 3/4"	1 196,05
UFH-0505CDP07	1 pc.	3/4" - 7 x 3/4"	1 276,71
UFH-0505CDP08	1 pc.	3/4" - 8 x 3/4"	1 351,83
UFH-0505CDP09	1 pc.	3/4" - 9 x 3/4"	1 423,46
UFH-0505CDP10	1 pc.	3/4" - 10 x 3/4"	1 494,76
UFH-0505CDP11	1 pc.	3/4" - 11 x 3/4"	1 566,40
UFH-0505CDP12	1 pc.	3/4" - 12 x 3/4"	1 637,61
UFH-0505CDP13	1 pc.	3/4" - 13 x 3/4"	1 715,53
UFH-0505CDP14	1 pc.	3/4" - 14 x 3/4"	1 787,22
UFH-0505CDP15	1 pc.	3/4" - 15 x 3/4"	1 858,31
UFH-0505CDP16	1 pc.	3/4" - 16 x 3/4"	1 929,64

Тип: UFH-CAF



Сборный синтетический коллектор, с клапанами с преднастройкой, с регуляторами расхода

Артикул	Упаковка	Тип	Цена за шт, евро
UFH-0605CAF01	1 pc.	1" - 1 x 3/4"	326,83
UFH-0605CAF02	1 pc.	1" - 2 x 3/4"	420,88
UFH-0605CAF03	1 pc.	1" - 3 x 3/4"	514,94
UFH-0605CAF04	1 pc.	1" - 4 x 3/4"	608,99
UFH-0605CAF05	1 pc.	1" - 5 x 3/4"	703,08
UFH-0605CAF06	1 pc.	1" - 6 x 3/4"	797,16
UFH-0605CAF07	1 pc.	1" - 7 x 3/4"	895,34
UFH-0605CAF08	1 pc.	1" - 8 x 3/4"	989,40
UFH-0605CAF09	1 pc.	1" - 9 x 3/4"	1 083,51
UFH-0605CAF10	1 pc.	1" - 10 x 3/4"	1 177,57
UFH-0605CAF11	1 pc.	1" - 11 x 3/4"	1 274,96
UFH-0605CAF12	1 pc.	1" - 12 x 3/4"	1 369,02
UFH-0605CAF13	1 pc.	1" - 13 x 3/4"	1 469,93
UFH-0605CAF14	1 pc.	1" - 14 x 3/4"	1 565,55
UFH-0605CAF15	1 pc.	1" - 15 x 3/4"	1 659,19
UFH-0605CAF16	1 pc.	1" - 16 x 3/4"	1 753,30
UFH-0605CAF17	1 pc.	1" - 17 x 3/4"	1 847,36
UFH-0605CAF18	1 pc.	1" - 18 x 3/4"	1 941,41
UFH-0605CAF19	1 pc.	1" - 19 x 3/4"	2 035,47
UFH-0605CAF20	1 pc.	1" - 20 x 3/4"	2 129,52

В. КОЛЛЕКТОРА

Тип: UFH-CAFP



Сборный синтетический коллектор, с клапанами с преднастройкой, с регуляторами расхода и А насосом

Артикул	Упаковка	Тип	Цена за шт, евро
UFH-0405CAFP01	1 pc.	1/2" - 1 x 3/4"	859,98
UFH-0405CAFP02	1 pc.	1/2" - 2 x 3/4"	951,98
UFH-0405CAFP03	1 pc.	1/2" - 3 x 3/4"	1 043,84
UFH-0405CAFP04	1 pc.	1/2" - 4 x 3/4"	1 135,67
UFH-0405CAFP05	1 pc.	1/2" - 5 x 3/4"	1 227,83
UFH-0405CAFP06	1 pc.	1/2" - 6 x 3/4"	1 320,14
UFH-0505CAFP07	1 pc.	3/4" - 7 x 3/4"	1 421,33
UFH-0505CAFP08	1 pc.	3/4" - 8 x 3/4"	1 517,61
UFH-0505CAFP09	1 pc.	3/4" - 9 x 3/4"	1 609,10
UFH-0505CAFP10	1 pc.	3/4" - 10 x 3/4"	1 701,02
UFH-0505CAFP11	1 pc.	3/4" - 11 x 3/4"	1 793,33
UFH-0505CAFP12	1 pc.	3/4" - 12 x 3/4"	1 885,16
UFH-0505CAFP13	1 pc.	3/4" - 13 x 3/4"	1 983,85
UFH-0505CAFP14	1 pc.	3/4" - 14 x 3/4"	2 076,34
UFH-0505CAFP15	1 pc.	3/4" - 15 x 3/4"	2 168,17
UFH-0505CAFP16	1 pc.	3/4" - 16 x 3/4"	2 260,29

Тип: UFH-CD3W



Сборный синтетический коллектор, 3-х трубный, с клапанами с преднастройкой и расходомерами

Артикул	Упаковка	Тип	Цена за шт, евро
UFH-0605CD3W01	1 pc.	1" - 1 x 3/4"	502,75
UFH-0605CD3W02	1 pc.	1" - 2 x 3/4"	612,03
UFH-0605CD3W03	1 pc.	1" - 3 x 3/4"	721,35
UFH-0605CD3W04	1 pc.	1" - 4 x 3/4"	830,60
UFH-0605CD3W05	1 pc.	1" - 5 x 3/4"	939,92
UFH-0605CD3W06	1 pc.	1" - 6 x 3/4"	1 049,17
UFH-0605CD3W07	1 pc.	1" - 7 x 3/4"	1 162,55
UFH-0605CD3W08	1 pc.	1" - 8 x 3/4"	1 271,86
UFH-0605CD3W09	1 pc.	1" - 9 x 3/4"	1 381,15
UFH-0605CD3W10	1 pc.	1" - 10 x 3/4"	1 498,23
UFH-0605CD3W11	1 pc.	1" - 11 x 3/4"	1 609,74
UFH-0605CD3W12	1 pc.	1" - 12 x 3/4"	1 719,05
UFH-0605CD3W13	1 pc.	1" - 13 x 3/4"	1 828,30
UFH-0605CD3W14	1 pc.	1" - 14 x 3/4"	1 947,79
UFH-0605CD3W15	1 pc.	1" - 15 x 3/4"	2 057,11
UFH-0605CD3W16	1 pc.	1" - 16 x 3/4"	2 166,36
UFH-0605CD3W17	1 pc.	1" - 17 x 3/4"	2 275,67
UFH-0605CD3W18	1 pc.	1" - 18 x 3/4"	2 384,93
UFH-0605CD3W19	1 pc.	1" - 19 x 3/4"	2 494,24
UFH-0605CD3W20	1 pc.	1" - 20 x 3/4"	2 603,56

В. КОЛЛЕКТОРА

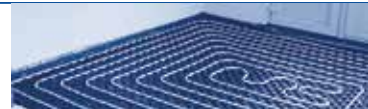

Тип: UFH-CD4W



Сборный синтетический коллектор, 4-х трубный, с клапанами с преднастройкой и расходомерами

Артикул	Упаковка	Тип	Цена за шт, евро
UFH-0605CD4W01	1 pc.	1" - 1 x 3/4"	659,74
UFH-0605CD4W02	1 pc.	1" - 2 x 3/4"	833,19
UFH-0605CD4W03	1 pc.	1" - 3 x 3/4"	1 003,99
UFH-0605CD4W04	1 pc.	1" - 4 x 3/4"	1 174,86
UFH-0605CD4W05	1 pc.	1" - 5 x 3/4"	1 344,85
UFH-0605CD4W06	1 pc.	1" - 6 x 3/4"	1 514,93
UFH-0605CD4W07	1 pc.	1" - 7 x 3/4"	1 689,80
UFH-0605CD4W08	1 pc.	1" - 8 x 3/4"	1 860,66
UFH-0605CD4W09	1 pc.	1" - 9 x 3/4"	2 037,45
UFH-0605CD4W10	1 pc.	1" - 10 x 3/4"	2 210,21
UFH-0605CD4W11	1 pc.	1" - 11 x 3/4"	2 383,18
UFH-0605CD4W12	1 pc.	1" - 12 x 3/4"	2 554,08
UFH-0605CD4W13	1 pc.	1" - 13 x 3/4"	2 730,84
UFH-0605CD4W14	1 pc.	1" - 14 x 3/4"	2 899,14
UFH-0605CD4W15	1 pc.	1" - 15 x 3/4"	3 076,81
UFH-0605CD4W16	1 pc.	1" - 16 x 3/4"	3 166,02
UFH-0605CD4W17	1 pc.	1" - 17 x 3/4"	3 418,45
UFH-0605CD4W18	1 pc.	1" - 18 x 3/4"	3 589,31
UFH-0605CD4W19	1 pc.	1" - 19 x 3/4"	3 760,14
UFH-0605CD4W20	1 pc.	1" - 20 x 3/4"	3 931,04

Тип: UFH-CDWE



Сборный синтетический коллектор с теплообменником и грязевиком

Артикул	Упаковка	Тип	Цена за шт, евро
UFH-0505CDWE01	1 pc.	3/4" - 1 x 3/4"	1 784,60
UFH-0505CDWE02	1 pc.	3/4" - 2 x 3/4"	1 855,96
UFH-0505CDWE03	1 pc.	3/4" - 3 x 3/4"	1 926,90
UFH-0505CDWE04	1 pc.	3/4" - 4 x 3/4"	1 998,30
UFH-0505CDWE05	1 pc.	3/4" - 5 x 3/4"	2 070,11
UFH-0505CDWE06	1 pc.	3/4" - 6 x 3/4"	2 141,35
UFH-0505CDWE07	1 pc.	3/4" - 7 x 3/4"	2 222,43
UFH-0505CDWE08	1 pc.	3/4" - 8 x 3/4"	2 297,13
UFH-0505CDWE09	1 pc.	3/4" - 9 x 3/4"	2 368,40
UFH-0505CDWE10	1 pc.	3/4" - 10 x 3/4"	2 439,95
UFH-0505CDWE11	1 pc.	3/4" - 11 x 3/4"	2 511,82
UFH-0505CDWE12	1 pc.	3/4" - 12 x 3/4"	2 582,82
UFH-0505CDWE13	1 pc.	3/4" - 13 x 3/4"	2 696,14
UFH-0505CDWE14	1 pc.	3/4" - 14 x 3/4"	2 767,26
UFH-0505CDWE15	1 pc.	3/4" - 15 x 3/4"	2 838,53
UFH-0505CDWE16	1 pc.	3/4" - 16 x 3/4"	2 910,01

В. КОЛЛЕКТОРА

Тип: UFH-CP



А насос для синтетического коллектора

Артикул	Упаковка	Тип	Цена за шт, евро
UFH-CP	1 рс.		947,14

Тип: UFH-S



Стальной коллектор с насосом

Артикул	Упаковка	Тип	Цена за шт, евро
UFH-0405S01	1 рс.	1/2" - 1 x 3/4"	464,19
UFH-0405S02	1 рс.	1/2" - 2 x 3/4"	500,25
UFH-0405S03	1 рс.	1/2" - 3 x 3/4"	544,77
UFH-0405S04	1 рс.	1/2" - 4 x 3/4"	592,29
UFH-0405S05	1 рс.	1/2" - 5 x 3/4"	636,83
UFH-0405S06	1 рс.	1/2" - 6 x 3/4"	667,05
UFH-0505S07	1 рс.	3/4" - 7 x 3/4"	717,98
UFH-0505S08	1 рс.	3/4" - 8 x 3/4"	749,91
UFH-0505S09	1 рс.	3/4" - 9 x 3/4"	810,53
UFH-0505S10	1 рс.	3/4" - 10 x 3/4"	838,31
UFH-0505S11	1 рс.	3/4" - 11 x 3/4"	879,18
UFH-0505S12	1 рс.	3/4" - 12 x 3/4"	911,11
UFH-0505S13	1 рс.	3/4" - 13 x 3/4"	996,62
UFH-0505S14	1 рс.	3/4" - 14 x 3/4"	1 080,53
UFH-0505S15	1 рс.	3/4" - 15 x 3/4"	1 127,09
UFH-0505S16	1 рс.	3/4" - 16 x 3/4"	1 173,65

Тип: UFH-SECO



Стальной коллектор с А насосом

Артикул	Упаковка	Тип	Цена за шт, евро
UFH-0405SECO01	1 рс.	1/2" - 1 x 3/4"	629,55
UFH-0405SECO02	1 рс.	1/2" - 2 x 3/4"	665,37
UFH-0405SECO03	1 рс.	1/2" - 3 x 3/4"	709,94
UFH-0405SECO04	1 рс.	1/2" - 4 x 3/4"	757,37
UFH-0405SECO05	1 рс.	1/2" - 5 x 3/4"	802,16
UFH-0405SECO06	1 рс.	1/2" - 6 x 3/4"	832,26
UFH-0505SECO07	1 рс.	3/4" - 7 x 3/4"	883,21
UFH-0505SECO08	1 рс.	3/4" - 8 x 3/4"	915,33
UFH-0505SECO09	1 рс.	3/4" - 9 x 3/4"	975,58
UFH-0505SECO10	1 рс.	3/4" - 10 x 3/4"	1 003,30
UFH-0505SECO11	1 рс.	3/4" - 11 x 3/4"	1 044,29
UFH-0505SECO12	1 рс.	3/4" - 12 x 3/4"	1 076,17
UFH-0505SECO13	1 рс.	3/4" - 13 x 3/4"	1 161,58
UFH-0505SECO14	1 рс.	3/4" - 14 x 3/4"	1 245,71
UFH-0505SECO15	1 рс.	3/4" - 15 x 3/4"	1 292,03
UFH-0505SECO16	1 рс.	3/4" - 16 x 3/4"	1 338,59

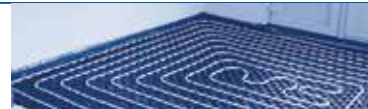

Тип: UFH-SSTN



Стальной коллектор с насосом, для центрального отопления с регулятором температуры воды

Артикул	Упаковка	Тип	Цена за шт, евро
UFH-0405SSTN01	1 pc.	1/2" - 1 x 3/4"	755,39
UFH-0405SSTN02	1 pc.	1/2" - 2 x 3/4"	794,97
UFH-0405SSTN03	1 pc.	1/2" - 3 x 3/4"	843,69
UFH-0405SSTN04	1 pc.	1/2" - 4 x 3/4"	898,05
UFH-0405SSTN05	1 pc.	1/2" - 5 x 3/4"	1 081,13
UFH-0405SSTN06	1 pc.	1/2" - 6 x 3/4"	1 133,59
UFH-0505SSTN07	1 pc.	3/4" - 7 x 3/4"	1 068,37
UFH-0505SSTN08	1 pc.	3/4" - 8 x 3/4"	1 116,38
UFH-0505SSTN09	1 pc.	3/4" - 9 x 3/4"	1 168,48
UFH-0505SSTN10	1 pc.	3/4" - 10 x 3/4"	1 228,40
UFH-0505SSTN11	1 pc.	3/4" - 11 x 3/4"	1 278,45
UFH-0505SSTN12	1 pc.	3/4" - 12 x 3/4"	1 328,54

Тип: UFH-SSTE



Стальной коллектор с насосом для центрального отопления с зональным клапаном

Артикул	Упаковка	Тип	Цена за шт, евро
UFH-0405SSTE01	1 pc.	1/2" - 1 x 3/4"	823,11
UFH-0405SSTE02	1 pc.	1/2" - 2 x 3/4"	866,27
UFH-0405SSTE03	1 pc.	1/2" - 3 x 3/4"	915,00
UFH-0405SSTE04	1 pc.	1/2" - 4 x 3/4"	969,77
UFH-0405SSTE05	1 pc.	1/2" - 5 x 3/4"	1 016,06
UFH-0405SSTE06	1 pc.	1/2" - 6 x 3/4"	1 070,60
UFH-0505SSTE07	1 pc.	3/4" - 7 x 3/4"	1 139,52
UFH-0505SSTE08	1 pc.	3/4" - 8 x 3/4"	1 189,76
UFH-0505SSTE09	1 pc.	3/4" - 9 x 3/4"	1 244,02
UFH-0505SSTE10	1 pc.	3/4" - 10 x 3/4"	1 299,28
UFH-0505SSTE11	1 pc.	3/4" - 11 x 3/4"	1 351,47
UFH-0505SSTE12	1 pc.	3/4" - 12 x 3/4"	1 403,72

Тип: UFH-LTV



Стальной коллектор с насосом и регулятором низких температур

Артикул	Упаковка	Тип	Цена за шт, евро
UFH-0405LTV01	1 pc.	1/2" - 1 x 3/4"	-
UFH-0405LTV02	1 pc.	1/2" - 2 x 3/4"	-
UFH-0405LTV03	1 pc.	1/2" - 3 x 3/4"	-
UFH-0405LTV04	1 pc.	1/2" - 4 x 3/4"	-
UFH-0405LTV05	1 pc.	1/2" - 5 x 3/4"	-
UFH-0405LTV06	1 pc.	1/2" - 6 x 3/4"	-
UFH-0505LTV07	1 pc.	3/4" - 7 x 3/4"	-
UFH-0505LTV08	1 pc.	3/4" - 8 x 3/4"	-
UFH-0505LTV09	1 pc.	3/4" - 9 x 3/4"	-
UFH-0505LTV10	1 pc.	3/4" - 10 x 3/4"	-
UFH-0505LTV11	1 pc.	3/4" - 11 x 3/4"	-
UFH-0505LTV12	1 pc.	3/4" - 12 x 3/4"	-



В. КОЛЛЕКТОРА

1

Тип: UFH-ТТВ2050

2

3

4

5

6

7

8

Тип: UFH-TV0628

9

10

11



Ограничитель температуры обратной воды (20-50°C), открытый

Артикул	Упаковка	Тип	Цена за шт, евро
UFH-ТТВ2050	1 pc.	20 - 50°C	141,64

ДО КОНЦА СКЛАДА



Термостатический клапан теплого пола (6-28°C)

Артикул	Упаковка	Тип	Цена за шт, евро
UFH-TV0628	1 pc.	6 - 28°C	141,73

ДО КОНЦА СКЛАДА

Тип: UFH-MAXB55



Ограничитель максимальной температуры 55°C

Артикул	Упаковка	Тип	Цена за шт, евро
UFH-MAXB55	1 pc.	Max. 55 °C	18,63

ДО КОНЦА СКЛАДА

Тип: UFH-MAX95



Ограничитель максимальной температуры (50-95°C)

Артикул	Упаковка	Тип	Цена за шт, евро
UFH-MAX95	1 pc.	50 - 95°C - 15A / 230V	82,98

ДО КОНЦА СКЛАДА

С. СИСТЕМЫ УПРАВЛЕНИЯ (НАПОЛЬНОЕ ОТОПЛЕНИЕ)

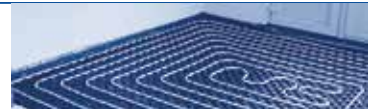

Тип: CU-6ZONE-24V



Базовый модуль на 6 зон, включая трансформатор на 24В

Артикул	Упаковка	Тип	Цена за шт, евро
CU-6ZONE-24V	1 рс.		162,08

Тип: CU-6ZONE-230V



Базовый модуль на 6 зон, 230В

Артикул	Упаковка	Тип	Цена за шт, евро
CU-6ZONE-230V	1 рс.		94,92

Тип: CU-DINRAIL



Дин рейка

Артикул	Упаковка	Тип	Цена за шт, евро
CU-DINRAIL	1 рс.		6,50

Тип: CU-6ZONEK-24V



Базовый модуль Комфорт 6 зон, трансформатор 24В

Артикул	Упаковка	Тип	Цена за шт, евро
CU-6ZONEK-24V	1 рс.		243,26

Тип: CU-6ZONEK-230V



Базовый модуль Комфорт 6 зон, 230В

Артикул	Упаковка	Тип	Цена за шт, евро
CU-6ZONEK-230V	1 рс.		178,09

С. СИСТЕМЫ УПРАВЛЕНИЯ (НАПОЛЬНОЕ ОТОПЛЕНИЕ)

Тип: CU-10ZONEK-24V



Базовый модуль комфорт 10 зон, трансформатор 24В

Артикул	Упаковка	Тип	Цена за шт, евро
CU-10ZONEK-24V	1 рс.		254,96

Тип: CU-10ZONEK-230V

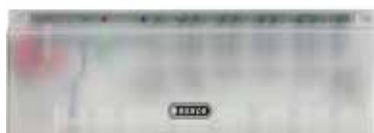

Базовый модуль комфорт 10 зон, 230В

Артикул	Упаковка	Тип	Цена за шт, евро
CU-10ZONEK-230V	1 рс.		189,75

Тип: CU-DINRAIL



Дин рейка

Артикул	Упаковка	Тип	Цена за шт, евро
CU-DINRAIL	1 рс.		6,50

Тип: CU-REGB-24V



Аналоговый термостат 24В

Артикул	Упаковка	Тип	Цена за шт, евро
CU-REGB-24V	1 рс.		29,09

С. СИСТЕМЫ УПРАВЛЕНИЯ (НАПОЛЬНОЕ ОТОПЛЕНИЕ)

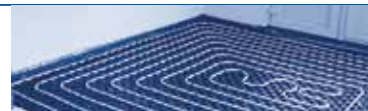

Тип: CU-REGB-230V



Аналоговый термостат 230В

Артикул	Упаковка	Тип	Цена за шт, евро
CU-REGB-230V	1 рс.		29,09

Тип: CU-REGK-24V



ЖК комфортный термостат 24В

Артикул	Упаковка	Тип	Цена за шт, евро
CU-REGK-24V	1 рс.		68,95

Тип: CU-REGK-230V



ЖК комфортный термостат 230В

Артикул	Упаковка	Тип	Цена за шт, евро
CU-REGK-230V	1 рс.		668,95

1

2

3

4

5

6

7

8

9

10

11

С. СИСТЕМЫ УПРАВЛЕНИЯ (НАПОЛЬНОЕ ОТОПЛЕНИЕ)

Тип: CU-REGC-24V



ЖК управляющий термостат 24В

Артикул	Упаковка	Тип	Цена за шт, евро
CU-REGC-24V	1 рс.		121,29

Тип: CU-REGC-230V



ЖК управляющий термостат 230В

Артикул	Упаковка	Тип	Цена за шт, евро
CU-REGC-230V	1 рс.		120,47

Тип: CU-ACT-24V



Термопривод с кабелем 1 м, 24В

Артикул	Упаковка	Тип	Цена за шт, евро
CU-ACT-24V	1 рс.		28,16

Тип: CU-ACT-230V



Термопривод с кабелем 1 м, 230В

Артикул	Упаковка	Тип	Цена за шт, евро
CU-ACT-230V	1 рс.		28,86

С. СИСТЕМЫ УПРАВЛЕНИЯ (НАПОЛЬНОЕ ОТОПЛЕНИЕ)

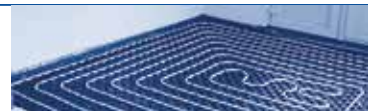

Тип: CU-ACT-24V-PLUG



Термопривод под кабель со штекером, 24В

Артикул	Упаковка	Тип	Цена за шт, евро
CU-ACT-24V-PLUG	1 рс.		34,66

Тип: CU-ACT-230V-PLUG



Термопривод под кабель со штекером, 230В

Артикул	Упаковка	Тип	Цена за шт, евро
CU-ACT-230V-PLUG	1 рс.		34,66

Тип: CU-PLUGCABLE-2M



Кабель со штекером для термопривода 2 метра

Артикул	Упаковка	Тип	Цена за шт, евро
CU-PLUGCABLE-2M	1 рс.		12,23

Тип: CU-PLUGCABLE-5M



Кабель со штекером для термопривода 5 метров

Артикул	Упаковка	Тип	Цена за шт, евро
CU-PLUGCABLE-5M	1 рс.		19,38

Тип: CU-PLUGCABLE-15M



Кабель со штекером для термопривода 15 метров

Артикул	Упаковка	Тип	Цена за шт, евро
CU-PLUGCABLE-15M	1 рс.		43,23



С. СИСТЕМЫ УПРАВЛЕНИЯ (НАПОЛЬНОЕ ОТОПЛЕНИЕ)

ПРОВОДНЫЕ УСТРОЙСТВА УПРАВЛЕНИЯ

- 1
- 2
- 3
- 4
- 5
- 6
- 7
- 8
- 9
- 10
- 11

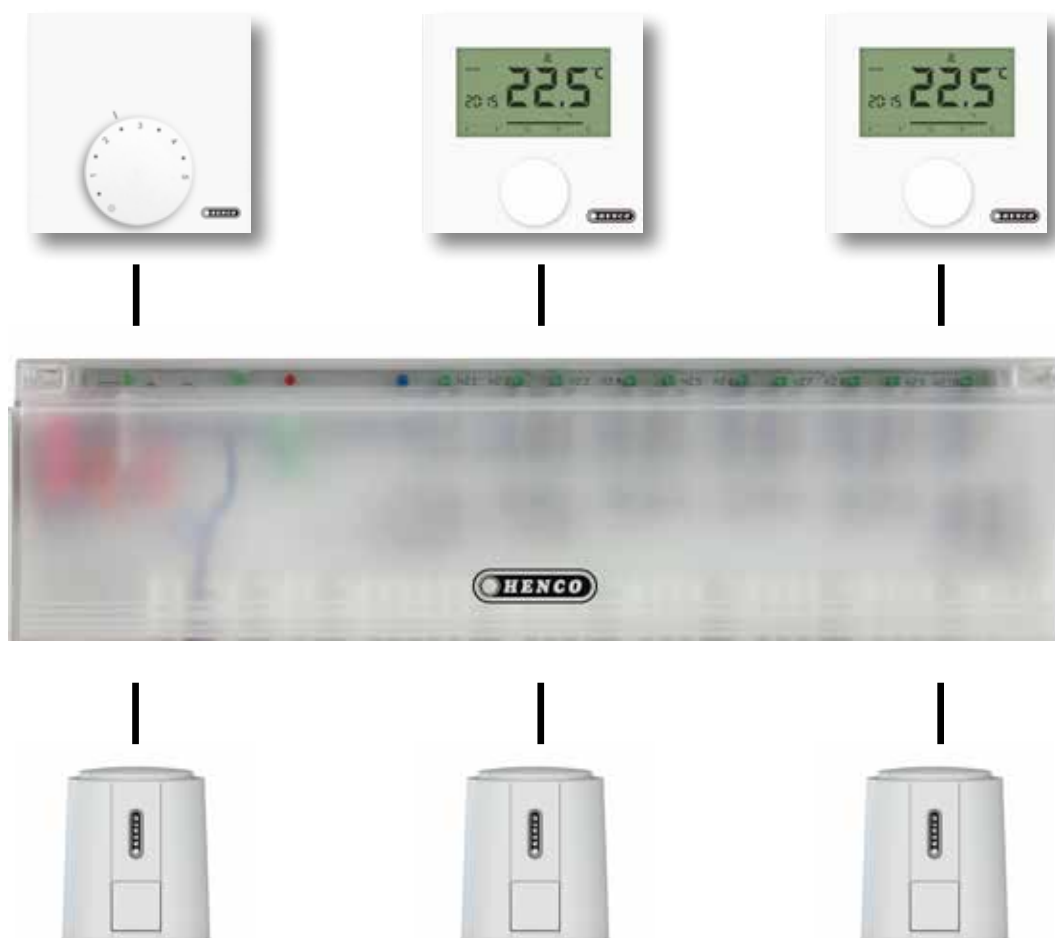

С. СИСТЕМЫ УПРАВЛЕНИЯ (НАПОЛЬНОЕ ОТОПЛЕНИЕ)

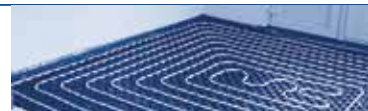

Тип: CU-MONO-RF



Модуль для одной зоны 230В

Артикул	Упаковка	Тип	Цена за шт, евро
CU-MONO-RF	1 рс.		265,45

Тип: CU-8ZONE-RF



Базовый модуль 8 зон, 230В LAN, с дин рейкой в комплекте

Артикул	Упаковка	Тип	Цена за шт, евро
CU-8ZONE-RF	1 рс.		603,38

Тип: CU-12ZONE-RF



Базовый модуль 12 зон, 230В LAN, с дин рейкой в комплекте

Артикул	Упаковка	Тип	Цена за шт, евро
CU-12ZONE-RF	1 рс.		682,61

Тип: CU-REGB-RF



Аналоговый термостат, 0-5 батарейка в комплекте

Артикул	Упаковка	Тип	Цена за шт, евро
CU-REGB-RF	1 рс.		99,55

1

2

3

4

5

6

7

8

9

10

11

С. СИСТЕМЫ УПРАВЛЕНИЯ (НАПОЛЬНОЕ ОТОПЛЕНИЕ)

Тип: CU-REGC-RF



ЖК термостат, опционально внешний датчик

Артикул	Упаковка	Тип	Цена за шт, евро
CU-REGC-RF	1 рс.		143,96

Тип: CU-REGS-RF



Датчик без регулировок

Артикул	Упаковка	Тип	Цена за шт, евро
CU-REGS-RFV	1 рс.		105,64

Тип: CU-REPEAT



Повторитель сигнала (репитер)

Артикул	Упаковка	Тип	Цена за шт, евро
CU-REPEAT	1 рс.		355,04

Тип: CU-ANT



Антенна

Артикул	Упаковка	Тип	Цена за шт, евро
CU-ANT	1 рс.		345,04

Тип: CU-SENS



Выносной датчик

Артикул	Упаковка	Тип	Цена за шт, евро
CU-SENS	1 рс.		29,13

С. СИСТЕМЫ УПРАВЛЕНИЯ (НАПОЛЬНОЕ ОТОПЛЕНИЕ)

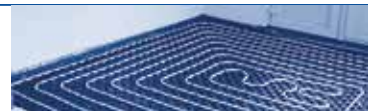

Тип: CU-ACT-230V-PLUG



Термопривод под кабель со штекером, 230В

Артикул	Упаковка	Тип	Цена за шт, евро
CU-ACT-230V-PLUG	1 pc.		34,66

Тип: CU-PLUGCABLE-2M



Кабель со штекером для термопривода 2 метра

Артикул	Упаковка	Тип	Цена за шт, евро
CU-PLUGCABLE-2M	1 pc.		12,23

Тип: CU-PLUGCABLE-5M



Кабель со штекером для термопривода 5 метров

Артикул	Упаковка	Тип	Цена за шт, евро
CU-PLUGCABLE-5M	1 pc.		19,38

Тип: CU-PLUGCABLE-15M



Кабель со штекером для термопривода 15 метров

Артикул	Упаковка	Тип	Цена за шт, евро
CU-PLUGCABLE-15M	1 pc.		43,23

1

2

3

4

5

6

7

8

9

10

11

Беспроводные устройства управления (нагрев / охлаждение)



С. СИСТЕМЫ УПРАВЛЕНИЯ (НАПОЛЬНОЕ ОТОПЛЕНИЕ)

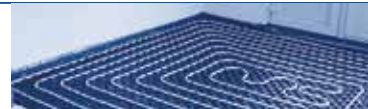

Тип: UFH-H5004



Медная гильза для UFH-SENSOR

Артикул	Упаковка	Тип	Цена за шт, евро
UFH-H5004	1 pc.	50 mm x 1/2"	8,10

Тип: UFH-ANC



Зональный термостатический клапан 1"

Артикул	Упаковка	Тип	Цена за шт, евро
UFH-ANC-05	1 pc.	2 x 3/4" - M30x1,5 - Kv 2	27,87
UFH-ANC-06	1 pc.	2 x 1" - M30x1,5 - Kv 4,5	38,71

Тип: UFH-ICE-R



Индикатор снега и льда, модуль управления и датчик

Артикул	Упаковка	Тип	Цена за шт, евро
UFH-ICE-R	1 Set	88 x 107 x 60 mm	971,19

Тип: UFH-C191645



Термостатический датчик 10/60°C с коротким шупом

Артикул	Упаковка	Тип	Цена за шт, евро
UFH-C191645			60,83

С. СИСТЕМЫ УПРАВЛЕНИЯ (НАПОЛЬНОЕ ОТОПЛЕНИЕ)

Тип: UFH-C191902



Циркуляционный насос Wilo RS 25/5-3 KU PL 130mm

Артикул	Упаковка	Тип	Цена за шт, евро
UFH-C191902			132,89

Тип: UFH-C191974 - 76



Циркуляционный насос Wilo Yonos Para RS 15/6-RKA KU 130mm

Артикул	Упаковка	Тип	Цена за шт, евро
UFH-C191974		1"	277,73
UFH-C191976		1,1/2"	277,73

Тип: UFH-C192071



Термостат безопасности, включая провод/штепсель

Артикул	Упаковка	Тип	Цена за шт, евро
UFH-C192071	1 рс.		17,79

Тип: UFH-C191800



Термометр с погружной гильзой 0/60 gr

Артикул	Упаковка	Тип	Цена за шт, евро
UFH-C191800	1 рс.		10,88

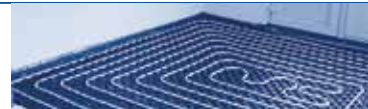

Тип: UFH-GB



Грунтовый теплосъемник для теплового насоса, тип 1

Артикул	Упаковка	Тип	Цена за шт, евро
UFH-GB26100	1 пс.	110cm x 200cm	1 478,57

Тип: UFH-CDGEO



Сборный синтетический коллектор для тепловых насосов, с клапанами с преднастройкой и расходомерами

Артикул	Упаковка	Тип	Цена за шт, евро
UFH-0626CD01	1 пс.	1" - 1 x Ø26	337,15
UFH-0626CD02	1 пс.	1" - 2 x Ø26	431,30
UFH-0626CD03	1 пс.	1" - 3 x Ø26	525,29
UFH-0626CD04	1 пс.	1" - 4 x Ø26	619,44
UFH-0626CD05	1 пс.	1" - 5 x Ø26	713,19
UFH-0626CD06	1 пс.	1" - 6 x Ø26	807,25
UFH-0626CD07	1 пс.	1" - 7 x Ø26	905,57
UFH-0626CD08	1 пс.	1" - 8 x Ø26	999,66



Тип: UFH-CAB-I



Встраиваемый коллекторный шкаф, RAL 9016

Артикул	Упаковка	Тип	Цена за шт, евро
UFH-CAB-I400 *	1 pc.	400x700-800x112-152mm (4 circ.)	66,37
UFH-CAB-I600 *	1 pc.	600x700-800x112-152mm (8 circ.)	81,53
UFH-CAB-I800 *	1 pc.	800x700-800x112-152mm (12 circ.)	98,53
UFH-CAB-I1000 *	1 pc.	1000x700-800x112-152mm (16 circ.)	111,30

* В сочетании со всеми коллекторами кроме ПВДФ

Тип: UFH-CAB-O



Настенный коллекторный шкаф, RAL 9016

Артикул	Упаковка	Тип	Цена за шт, евро
UFH-CAB-O400 *	1 pc.	400x720x112mm (4 circ.)	73,49
UFH-CAB-O600 *	1 pc.	600x720x112mm (8 circ.)	82,21
UFH-CAB-O800 *	1 pc.	800x720x112mm (12 circ.)	94,84
UFH-CAB-O1000 *	1 pc.	1000x720x112mm (16 circ.)	128,83

* В сочетании со всеми коллекторами кроме ПВДФ



Пресс машины, пресс клещи и калибраторы должны регулярно проверяться при частом использовании



Тип: ВІ



Внутренняя пружина

Артикул	шт / Коробка	Тип	Цена за шт, евро
ВІ-1410	1 рс. / 100 рс.	14x2 L=50 см	2,26
ВІ-1612	1 рс. / 100 рс.	16x2 L=50 см	2,45
ВІ-1612L	1 рс. / 50 рс.	16x2 L=100 см	4,56
ВІ-1814	1 рс. / 75 рс.	18x2 L=50 см	3,08
ВІ-2016	1 рс. / 75 рс.	20x2 L=50 см	3,36
ВІ-2016L	1 рс. / 25 рс.	20x2 L=100 см	6,38
ВІ-2620	1 рс. / 25 рс.	26x3 L=100 см	6,44

Тип: ВА



Внешняя пружина

Артикул	шт / Коробка	Тип	Цена за шт, евро
ВА-1288	1 рс. / 50 рс.	12x L=50 см	3,63
ВА-1410	1 рс. / 50 рс.	14x2 L=50 см	4,20
ВА-1612	1 рс. / 50 рс.	16x2 L=50 см	4,34
ВА-1814	1 рс. / 50 рс.	18x2 L=50 см	4,93
ВА-2016	1 рс. / 50 рс.	20x2 L=50 см	5,01

Тип: ВМ



Трубогиб

Артикул	Упаковка	Тип	Цена за шт, евро
ВМ-16	1 рс.	для Ø16	94,37
ВМ-20	1 рс.	для Ø20	102,28

Тип: ВМ



Трубогиб

Артикул	Упаковка	Тип	Цена за шт, евро
ВМ-26	1 рс.	для Ø26	174,96

Тип: RSPRESS



Гильотинный резак

Артикул	Упаковка	Тип	Цена за шт, евро
RS1420PRESS	1 рс.	14 till 20 mm	88,00
RS2640PRESS	1 рс.	26 till 40 mm	93,86



1
2
3
4
5
6
7
8
9
10
11
Тип: RSEM-PERS



Сменный нож для art. RS1420PRESS для RS2640PRESS

Артикул	Упаковка	Тип	Цена за шт, евро
RSEM1420-PERS	1 пс.	14 till 20 mm	18,70
RSEM2640-PERS	1 пс.	26 till 40 mm	32,33

Тип: RSPRESS-N



Гильотинный резак

Артикул	Упаковка	Тип	Цена за шт, евро
RS1420PRESS-N	1 пс.	14 till 20 mm	44,58

Тип: RS



Круговой резак

Артикул	Упаковка	Тип	Цена за шт, евро
RS32	1 пс.	14 till 32 mm	29,96
RS63	1 пс.	14 till 63 mm	137,00

Тип: RSEM



Сменный нож для art. RS32 и RS63

Артикул	Упаковка	Тип	Цена за шт, евро
RSEM32	1 пс.	14 till 32 mm	9,36
RSEM63	1 пс.	14 till 63 mm	19,10

Тип: SAFECUT

Нож для вскрытия упаковки

Артикул	Упаковка	Тип	Цена за шт, евро
SAFECUT	1 рс.	SAFECUT	14,56

Тип: KS-MSET1

Набор калибровочных насадок с KS-K и KS-M для Ø16, 20 и 26

Артикул	Упаковка	Тип	Цена за шт, евро
KS-MSET1	1 рс.	MSET1	150,83

Тип: KS-MSET2

Набор калибровочных насадок с KS-K и KS-M для Ø14, 16, 18, 20, 26, 32 и 40

Артикул	Упаковка	Тип	Цена за шт, евро
KS-MSET2	1 рс.	MSET2	339,47

Тип: KS

Калибровочная насадка дрели (max. 500 грм, по часовой стрелки только)

Артикул	Упаковка	Тип	Цена за шт, евро
KS50	1 рс.	для Ø50	97,98
KS63	1 рс.	для Ø63	127,59



Тип: KS-M



Калибровочная насадка из металла Kalispeed для KS-K и дрели (max. 500 rpm, по часовой стрелки только)

Артикул	Упаковка	Тип	Цена за шт, евро
KS12M	1 рс.	для Ø12	38,92
KS14M	1 рс.	для Ø14	33,33
KS16M	1 рс.	для Ø16	32,72
KS18M	1 рс.	для Ø18	36,15
KS20M	1 рс.	для Ø20	37,33
KS26M	1 рс.	для Ø26	40,03
KS32M	1 рс.	для Ø32	50,34
KS40M	1 рс.	для Ø40	60,09

Тип: KS-K



Рукоятка для насадок KS (Kalispeed)

Артикул	Упаковка	Тип	Цена за шт, евро
KS-K	1 рс.	до Ø26 mm	39,68

Тип: KS-P



Калибратор для Ø16, 20 и 26

Артикул	Упаковка	Тип	Цена за шт, евро
KS-P162026	1 рс.	для Ø16, 20 and 26	22,09

Не для интенсивного использования

Тип: M-BA03



Набор: аккумуляторная пресс машина включая аккумулятор + зарядное устройство + чемодан, усилие 32 до 40 kN, до D 63

Артикул	Упаковка	Тип	Цена за шт, евро
M-BA03	1 рс.	BA03	

Тип: M-BAT03

Аккумулятор для M-BA03

Артикул	Упаковка	Тип	Цена за шт, евро
M-BAT03	1 pc.	BAT03	-

Тип: M-LAD03

Зарядное устройство для M-BA03I

Артикул	Упаковка	Тип	Цена за шт, евро
M-LAD03	1 pc.	LAD03	-

Тип: M-TRANS03

Электрический адаптер для M-BA00 (кабель: 4м)

Артикул	Упаковка	Тип	Цена за шт, евро
M-TRANS03	1 pc.	TRANS03	-

Тип: M-BHY162026

Набор : 230 В гидравлическая пресс машина с 16, 20, 26 клещами + металлический ящик (110 В также доступно), усилие 32 до 40 kN

Артикул	Упаковка	Тип	Цена за шт, евро
M-BHY162026	1 pc.	Ø14-63	1 873,45



Тип: M-BHY

Набор : 230 В гидравлическая пресс машина + металлический ящик (110 В также доступно), усилие 32 до 40 kN



Артикул	Упаковка	Тип	Цена за шт, евро
M-BHY	1 рс.	Ø14-63	1 493,67

Тип: M-BOXBHY

Металлический ящик для M-BHY162026



Артикул	Упаковка	Тип	Цена за шт, евро
M-BOXBHY	1 рс.	Ø14-63	105,64

Тип: BE

Пресс клещи



Артикул	Упаковка	Тип	Цена за шт, евро
BE14	1 рс.	BE 14x2	106,59
BE16	1 рс.	BE 16x2	101,32
BE18	1 рс.	BE 18x2	106,61
BE20	1 рс.	BE 20x2	103,94
BE26	1 рс.	BE 26x3	103,96
BE32	1 рс.	BE 32x3	106,61
BE40	1 рс.	BE 40x3,5	361,39
BE50	1 рс.	BE 50x4	445,16
BE63	1 рс.	BE 63x4,5	837,63

Тип: BE-UNISSET1

Набор с клещами и BE-H насадками Ø16, 20, 26



Артикул	Упаковка	Тип	Цена за шт, евро
BE-UNISSET1	1 рс.	UNISSET1	357,91

Для совместимости с пресс инструментом смотрите руководство

Тип: BE-UNISET2

Набор с клещами и BE-H насадками Ø14, 16, 18, 20, 26 и 32

Артикул	Упаковка	Тип	Цена за шт, евро
BE-UNISET2	1 pc.	UNISET2	481,84

Для совместимости с пресс инструментом смотрите руководство

Тип: TOOLBOX16202632

Набор инструмента с KS16 20 26 32 M, BE-UNI, BE16 20 26 32 H, BI-1612, BI-2016, BA-1612, BA-2016, RS1420PRESS, SAFECUT

Артикул	Упаковка	Тип	Цена за шт, евро
TOOL-BOX16202632	1 pc.	TOOLBOX16202632	708,45

Тип: TOOLBOX405063

Набор инструмента с KS40M, KS50, KS63, BE40 50 63, RS63

Артикул	Упаковка	Тип	Цена за шт, евро
TOOL-BOX405063	1 pc.	TOOLBOX405063	2 091,92

Тип: BE-UNI

Клещи для пресс инструмента M-BA00 и M-BHY, используется с BE-H насадками

Артикул	Упаковка	Тип	Цена за шт, евро
BE-UNI	1 pc.	BE-UNI	183,91

Для совместимости с пресс инструментом смотрите руководство

BE-UNI разработан для обжатия пресс фитингов Henco, совместим с M- и V-профилем, что позволяет осуществлять переход с других материалов на Henco; может вызвать сложности в использовании при взаимодействии с фитингами отличными от фирменных фитингов Henco.



Тип: BE-H

Пресс насадки для BE-UNI, BE-MINI и M-BH



Артикул	Упаковка	Тип	Цена за шт, евро
BE14H	1 Set (2 pc.)	BE 14X2 H	36,42
BE16H	1 Set (2 pc.)	BE 16X2 H	36,42
BE18H	1 Set (2 pc.)	BE 18X2 H	36,42
BE20H	1 Set (2 pc.)	BE 20X2 H	36,42
BE26H	1 Set (2 pc.)	BE 26X3 H	36,42
BE32H	1 Set (2 pc.)	BE 32X3 H	41,30

Тип: BE-НС

Вставки (медь) для BE-UNI, BE-MINI и M-BH



Артикул	Упаковка	Тип	Цена за шт, евро
BE12HC	1 Set (2 pc.)	12Cu V-profile	62,54
BE15HC	1 Set (2 pc.)	15Cu V-profile	62,54
BE22HC	1 Set (2 pc.)	22Cu V-profile	73,00
BE28HC	1 Set (2 pc.)	28Cu V-profile	79,39

Тип: BE-НМ

Вставки (медь) для BE-UNI, BE-MINI и M-BH



Артикул	Упаковка	Тип	Цена за шт, евро
BE12HM	1 Set (2 pc.)	12Cu M-profile	-
BE15HM	1 Set (2 pc.)	15Cu M-profile	84,98
BE22HM	1 Set (2 pc.)	22Cu M-profile	84,98

Тип: BE-BOX

Металлический ящик для 4 клещей



Артикул	Упаковка	Тип	Цена за шт, евро
BE-BOX	1 pc.	BOX	86,70

Тип: M-BMINI2



Набор: компактная пресс машина с аккумулятором с контролем обжатия + ящик + зарядное устройство + аккумулятор 18В / 1,5 Ah Li-ion, клещи и сменные пресс насадки Ø16, 20, 26 (тип ВЕ-Н), усилие 15 kN

Артикул	Упаковка	Тип	Цена за шт, евро
M-BMINI2	1 pc.	Ø14-32, 18V / 1,5 Ah Li-ion	2 167,75

Тип: M-BMINI2-S



Набор: компактная пресс машина с аккумулятором с контролем обжатия + ящик + зарядное устройство + аккумулятор 18В / 1,5 Ah Li-ion, усилие 15 kN

Артикул	Упаковка	Тип	Цена за шт, евро
M-BMINI2-S	1 pc.	Ø14-32, 18V / 1,5 Ah Li-ion	1 694,00

Тип: M-BMINI2-SLB



Набор: компактная пресс машина с аккумулятором с контролем обжатия + ящик, усилие 15 kN

Артикул	Упаковка	Тип	Цена за шт, евро
M-BMINI2-SLB	1 pc.	Ø14-32, 18V / 1,5 Ah Li-ion	1 421,22

Тип: M-BATMINI2



Аккумулятор 18В / 1,5 Ah Li-ion для M-BMINI2

Артикул	Упаковка	Тип	Цена за шт, евро
M-BATMINI2	1 pc.	18V / 1,5 Ah Li-ion	248,87



- 1
- 2
- 3
- 4
- 5
- 6
- 7
- 8
- 9
- 10
- 11

Тип: M-LADMINI2



Зарядное устройство для M-BMINI2(-S)

Артикул	Упаковка	Тип	Цена за шт, евро
M-LADMINI2	1 pc.	для M-BATMINI2	233,49

Тип: M-TRANSMINI2



Сетевой адаптер для M-BMINI2(S)

Артикул	Упаковка	Тип	Цена за шт, евро
M-TRANSMINI2	1 pc.	18V / 230V	405,78

Тип: M-BOXMINI2



Ящик M-BMINI2(-S)

Артикул	Упаковка	Тип	Цена за шт, евро
M-BOXMINI2	1 pc.	M-BOXMINI2	81,22

Тип: M-BATMINI



Аккумулятор 9,6V / 2,0 Ah для M-BMINI

Артикул	Упаковка	Тип	Цена за шт, евро
M-BATMINI	1 pc.	9,6V / 2,0 Ah	132,70

Тип: BE..-MINI



Клещи для пресс машины M-BMINI(2)(-S) / M-HP32

Артикул	Упаковка	Тип	Цена за шт, евро
BE16MINI	1 pc.	Ø16	121,77
BE20MINI	1 pc.	Ø20	121,77
BE26MINI	1 pc.	Ø26	129,23
BE32MINI	1 pc.	Ø32	129,19

Тип: BE..-MMINI



M-профиль клещи (медь) для пресс машины M-BMINI(2)(-S) и M-HP32

Артикул	Упаковка	Тип	Цена за шт, евро
BE15MMINI	1 pc.	Ø15Cu M-Profile	126,61
BE22MMINI	1 pc.	Ø22Cu M-Profile	134,13

Тип: BE-C



V-профиль клещи (медь) для пресс машины M-BMINI(2)(-S) и M-HP32

Артикул	Упаковка	Тип	Цена за шт, евро
BE15C	1 pc.	Ø15Cu V-Profile	126,72
BE18C	1 pc.	Ø18Cu V-Profile	126,72
BE22C	1 pc.	Ø22Cu V-Profile	134,17
BE28C	1 pc.	Ø28Cu V-Profile	134,17

Тип: BE-MINI



Клещи для аккумуляторной пресс машины M-BMINI(2)(-S) / M-HP32 и для пресс насадок BE-H

Артикул	Упаковка	Тип	Цена за шт, евро
BE-MINI	1 pc.	BE-MINI	231,58

BE-MINI разработан для обжатия пресс фитингов Henco, совместим с M- и V-профилем, что позволяет осуществлять переход с других материалов на Henco; может вызвать сложности в использовании при взаимодействии с фитингами отличными от фирменных фитингов Henco.



Тип: BE-H



Пресс насадки для BE-UNI, BE-MINI и M-BH

Артикул	Упаковка	Тип	Цена за шт, евро
BE14H	1 Set (2 pc.)	BE 14X2 H	36,42
BE16H	1 Set (2 pc.)	BE 16X2 H	36,42
BE18H	1 Set (2 pc.)	BE 18X2 H	36,42
BE20H	1 Set (2 pc.)	BE 20X2 H	36,42
BE26H	1 Set (2 pc.)	BE 26X3 H	36,42
BE32H	1 Set (2 pc.)	BE 32X3 H	41,30

Тип: BE-HC



Вставки (медь) для BE-UNI, BE-MINI и M-BH

Артикул	Упаковка	Тип	Цена за шт, евро
BE12HC	1 Set (2 pc.)	12Cu V-profile	62,54
BE15HC	1 Set (2 pc.)	15Cu V-profile	62,54
BE22HC	1 Set (2 pc.)	22Cu V-profile	73,00
BE28HC	1 Set (2 pc.)	28Cu V-profile	79,39

Тип: BE-HM



Вставки (медь) для BE-UNI, BE-MINI и M-BH

Артикул	Упаковка	Тип	Цена за шт, евро
BE12HM	1 Set (2 pc.)	12Cu M-profile	-
BE15HM	1 Set (2 pc.)	15Cu M-profile	84,98
BE22HM	1 Set (2 pc.)	22Cu M-profile	84,98

Тип: M-HP



Гидравлическая ручная пресс машина + сумка. Пресс инструмент позволяет обжимать фитинги Henco 14-32 диаметра. Гидравлическая система облегчает монтаж и требуемое усилие для обжима гильзы фитинга. Совместима с насадками BE-H

Артикул	шт	Тип	Цена за шт, евро
M-HP32	1 pc.	Ø14-32	937,77



Тип: М-ВН



Набор: ручная пресс машина+губки 16, 20, 26 + чехол

Артикул	Упаковка	Тип	Цена за шт, евро
М-ВН162026	1 пс.	ВН 16x2 / 20x2 / 26x3	788,22

Тип: ВЕ-Н



Пресс насадки для ВЕ-UNI, ВЕ-MINI и М-ВН

Артикул	Упаковка	Тип	Цена за шт, евро
ВЕ14Н	1 Set (2 пс.)	ВЕ 14X2 Н	36,42
ВЕ16Н	1 Set (2 пс.)	ВЕ 16X2 Н	36,42
ВЕ18Н	1 Set (2 пс.)	ВЕ 18X2 Н	36,42
ВЕ20Н	1 Set (2 пс.)	ВЕ 20X2 Н	36,42
ВЕ26Н	1 Set (2 пс.)	ВЕ 26X3 Н	36,42
ВЕ32Н	1 Set (2 пс.)	ВЕ 32X3 Н	41,30

Тип: ВЕ-НС



Вставки (медь) для ВЕ-UNI, ВЕ-MINI и М-ВН

Артикул	Упаковка	Тип	Цена за шт, евро
ВЕ12НС	1 Set (2 пс.)	12Cu V-profile	62,54
ВЕ15НС	1 Set (2 пс.)	15Cu V-profile	62,54
ВЕ22НС	1 Set (2 пс.)	22Cu V-profile	73,00
ВЕ28НС	1 Set (2 пс.)	28Cu V-profile	79,39

Тип: ВЕ-НМ



Вставки (медь) для ВЕ-UNI, ВЕ-MINI и М-ВН

Артикул	Упаковка	Тип	Цена за шт, евро
ВЕ12НМ	1 Set (2 пс.)	12Cu M-profile	-
ВЕ15НМ	1 Set (2 пс.)	15Cu M-profile	84,98
ВЕ22НМ	1 Set (2 пс.)	22Cu M-profile	84,98



- 1
- 2
- 3
- 4
- 5
- 6
- 7
- 8
- 9
- 10
- 11

Тип: M-BM1620



Набор: ручная пресс машина с клещами 16, 20

Артикул	Упаковка	Тип	Цена за шт, евро
M-BM1620	1 pc.	BM 16x2 / 20x2	464,67

Тип: BE-M



Пресс насадки M-BM

Артикул	Упаковка	Тип	Цена за шт, евро
BE14M	1 Set (2 pc.)	BE 14X2 M	53,96
BE16M	1 Set (2 pc.)	BE 16X2 M	53,96
BE18M	1 Set (2 pc.)	BE 18X2 M	53,96
BE20M	1 Set (2 pc.)	BE 20X2 M	53,96

Тип: PRESSCHECK



Устройство для контроля качества опрессовки фитингов

Артикул	Упаковка	Тип	Цена за шт, евро
PRESS-CHECK1432	1 pc.	Ø14-32	16,90

Тип: ENDCAP



Заглушка, воздухоотводчик

Артикул	Упаковка	Тип	Цена за шт, евро
ENDCAP16	1 pc.	Ø16	14,44

Тип: DRILLY



Воздухоотводчик, можно использовать повторно

Артикул	Упаковка	Тип	Цена за шт, евро
DRILLY14	1 pc.	Ø14	20,54
DRILLY16	1 pc.	Ø16	20,54
DRILLY18	1 pc.	Ø18	20,52
DRILLY20	1 pc.	Ø20	20,54
DRILLY26	1 pc.	Ø26	23,45
DRILLY32	1 pc.	Ø32	26,40

Тип: PLUG



Заглушка

Артикул	Пакет	Тип	Цена за шт, евро
PLUG04-B80	20 pc.	1/2" - 80 mm blue	0,24
PLUG04-R80	20 pc.	1/2" - 80 mm red	0,28
PLUG05-B80	20 pc.	3/4" - 80 mm blue	0,34
PLUG05-R80	20 pc.	3/4" - 80 mm red	0,34

Тип: UFH-VLA



Размотчик для труб, стандартная модель

Артикул	Упаковка	Тип	Цена за шт, евро
UFH-VLA	1 pc.	25 m - 600 m	245,38

Тип: UFH-VLA-STR



Выпрямитель труб для размотчика UFH-VLA 14-26 мм

Артикул	Упаковка	Тип	Цена за шт, евро
UFH-VLA-STR	1 pc.		-



- 1
- 2
- 3
- 4
- 5
- 6
- 7
- 8
- 9
- 10
- 11

Тип: UFH-VLG



Размотчик для труб на колесах

Артикул	Упаковка	Тип	Цена за шт, евро
UFH-VLG	1 рс.	25 м - 600 м	2 536,67

Тип: UFH-TACK



Степлер для UFH-TACK-40, UFH-TACK-60

Артикул	Упаковка	Тип	Цена за шт, евро
UFH-TACK	1 рс.	для UFH-TACK-40 / UFH-TACK-60	137,84

Тип: UFH-RAS-VLE



Крюк с ручкой для закручивания проволоки на сетке

Артикул	Упаковка	Тип	Цена за шт, евро
UFH-RAS-VLE	1 рс.		42,78

Тип: UFH-RAS-CUT



Резак для стальной сетки

Артикул	Упаковка	Тип	Цена за шт, евро
UFH-RAS-CUT	1 рс.		91,30

Тип: HNTOOLSET



Инструмент для опрессовки Super Size фитингов, Д 75, 90

Артикул	шт	Тип	Цена за шт, евро
HNTOOLSET	1 рс.	Super Size	-

Type: PK-TOOL



Ключи для PK/SK фитингов с резьбой

Артикул	Упаковка	Тип	Цена за шт, евро
■ PK-TOOL04	1 pc.	1/2"	66,04
■ PK-TOOL05	1 pc.	3/4"	70,53
■ PK-TOOL06	1 pc.	1"	84,60

Type: PK-TOOLBOX040506



Набор ключей для PK/SK фитингов с резьбой 1/2" - 1"

Артикул	Упаковка	Тип	Цена за шт, евро
■ PK-TOOLBOX040506	1 pc.		264,18

Type: PK-TOOLBOX



Пустой пластиковый кейс для PK-TOOL04/05/06

Артикул	Упаковка	Тип	Цена за шт, евро
■ PK-TOOLBOX	1 pc.		



Характеристики PK-TOOL

- ▶ Лёгкий вес ключа с трещёткой
- ▶ Полный охват вокруг профиля фитинга
- ▶ Пластиковый корпус остаётся неповреждённым, даже при приложении экстремального крутящего момента
- ▶ Ключ работает как часы - против хода часовой стрелки
- ▶ Максимальная передача крутящего момента
- ▶ Маркировка размера на ручке
- ▶ Хромированная ручка
- ▶ Зажимные клещи ключа выполнены из анодированного алюминия
- ▶ Возможность установить ключ на уже смонтированные фитинги благодаря специальному механизму закрытия

ПРИНАДЛЕЖНОСТИ





Тип: BCLIP



Клипса одинарная

Артикул	Коробка	Тип	Цена за шт, евро
BCLIP-14 *	100 рс.	Ø14	-
BCLIP-16	100 рс.	Ø16	0,50
BCLIP-1820	100 рс.	Ø18 - 20	0,59
BCLIP-26	100 рс.	Ø26	0,73
BCLIP-32	100 рс.	Ø32	0,97
BCLIP-40	100 рс.	Ø40	1,26
BCLIP-50	50 рс.	Ø50	2,05

** ДО КОНЦА СКЛАДА*

Тип: JCLIP



Ј-клипса, одинарная

Артикул	Коробка	Тип	Цена за шт, евро
JCLIP-1632	200 рс.	Ø16-32, 70 mm	0,15

Тип: JCLIP L



Ј-клипса, одинарная

Артикул	Коробка	Тип	Цена за шт, евро
JCLIP-1632L	200 рс.	Ø16-32, 97 mm	0,23

Тип: JCLIP DOUBLE



Ј-клипса, двойная

Артикул	Коробка	Тип	Цена за шт, евро
JCLIP-1632D	200 рс.	Ø16-32, 70 mm	0,18

- 1
- 2
- 3
- 4
- 5
- 6
- 7
- 8
- 9
- 10
- 11



- 1
- 2
- 3
- 4
- 5
- 6
- 7
- 8
- 9
- 10
- 11

Тип: JCLIP DOUBLE L



J-клипса, двойная

Артикул	Коробка	Тип	Цена за шт, евро
JCLIP-1632DL	200 пс.	Ø16-32, 97 mm	0,21

Тип: NCLIP



N-клипса, одинарная

Артикул	Коробка	Тип	Цена за шт, евро
NCLIP-1618	500 пс.	Ø16-18, 55 mm	0,09
NCLIP-20	250 пс.	Ø20 + Ø14, 16, 18 with protection hose	0,12
NCLIP-26	250 пс.	Ø26, 55 mm	0,15

ДО КОНЦА СКЛАДА

Тип: NCLIP DOUBLE



N-клипса, двойная

Артикул	Коробка	Тип	Цена за шт, евро
NCLIP-20 DOUBLE	250 пс.	Ø20 + Ø14, 16, 18 with protection hose	0,21

ДО КОНЦА СКЛАДА

Тип: PIPEPLUG



Защитная крышка для трубы

Артикул	Пакет / Коробка	Тип	Цена за шт, евро
PIPEPLUG16	100 пс. / 700 пс.	Ø 16	0,03

Тип: PLP-P-PK



Гальванизированная пластина для водорозетки

Артикул	Пакет / Коробка	Тип	Цена за шт, евро
PLP-P-PK	1 пс. / 30 пс.		

Межосевое расстояние 153 мм



Type: PLF-P-PK

Плоская гальванизированная пластина для водорозетки

Артикул	Пакет / Коробка	Тип	Цена за шт. евро
PLF-P-PK	1 пс. / 80 пс.		

Межосевое расстояние 120 и 153 мм



Возможные комбинации водорозетки из ПВХДФ и латуни с крепёжной планкой PFL-P-PK и PLP-P-PK

2PK-1604BP

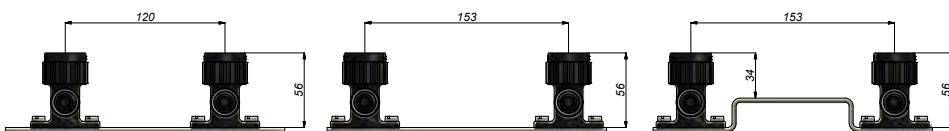

2PK-1604KBP

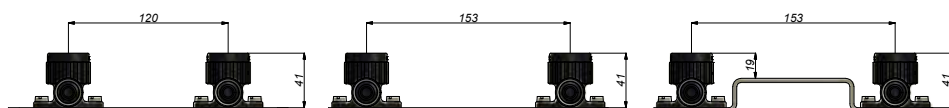

2PKW-1604BP

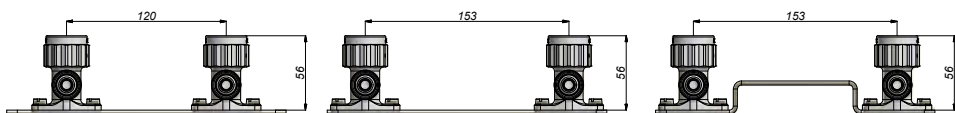

2P-1604



2P-1604K



4P-1604



- 1
- 2
- 3
- 4
- 5
- 6
- 7
- 8
- 9
- 10
- 11

СЕРТИФИКАТЫ



GERMANY



GERMANY



AUSTRIA



ÖSTERREICHISCHE VEREINIGUNG FÜR DAS GAS- UND WASSERFACH



AUSTRIA



FRANCE



THE NETHERLANDS



POLAND



DANMARK
DENMARK



ITALY



RUSSIA



SLOVAKIA



ATG SYSTEM CERTIFICATE BELGIUM



NORWAY



FINLAND



HUNGARY



ENGLAND



SWEDEN



Certified to NSF/ANSI Standard 14
Henco PBK USA, 1/2, 5/8, 7/8, 1 (IN)

USA



ESTONIA



SPAIN



CZECH REPUBLIC



SOUTH AFRICA



www.henco.be

Возможны технические изменения



DO01-0017RU00



ООО «Альран» ИНН 7451457410

 АЛРАН

www.alran.ru; msk@alran.ru

 ALBERTS
INDUSTRIES